

ASKO



Руководство по эксплуатации ДУХОВОЙ ШКАФ

OCS8478G / BO4CS2T2-42

OCS8678G / BO6SA2T2-42

Используемые пиктограммы



Важная информация



Совет

СОДЕРЖАНИЕ

Общие сведения о духовом шкафу

Введение	4
Панель управления	5
Описание	6
Сенсорный экран	8
Основные дисплеи	9
Дисплей для настройки функций	11
Дисплей режима ожидания	12

Начало эксплуатации

Начало эксплуатации	13
---------------------	----

Эксплуатация

Использование меню со значком «плюс»	16
Отображение клавиатуры	18

Использование

Функция духового шкафа	19
Функция пара	21
Таблицы функций пара	25
Использование дополнительных функций	28
Таблица функций	32
Термозонд	37
Добавление пара	40
Отложенный старт	41
Пошаговое приготовление	43
Дополнительные функции	45
Настройки	50

Очистка

Очистка прибора	52
Очистка паром	52
Очистка фильтра резервуара для воды	53
Удаление накипи	53
Снятие и очистка направляющих прутков	54
Замена лампы освещения в духовке	54
Снятие дверцы духового шкафа	55
Снятие стекла дверцы духового шкафа	56

Устранение неполадок

Общая информация	57
------------------	----

Технические характеристики

59

защита окружающей среды при утилизации

Утилизация прибора и упаковки	60
-------------------------------	----

ОБЩИЕ СВЕДЕНИЯ О ДУХОВОМ ШКАФЕ

Введение

Благодарим вас за выбор этого парового духового шкафа от компании Asko. Данный прибор отличается простотой эксплуатации и оптимальной дружелюбностью к пользователю. В нем предусмотрен широкий выбор настроек, с помощью которых можно всегда выбрать подходящий метод приготовления пищи.

В настоящем руководстве содержатся рекомендации по максимально эффективной эксплуатации духового шкафа. В дополнение к сведениям об эксплуатации духового шкафа в нем содержится информация общего характера, которая может оказаться полезной при использовании прибором.



Перед использованием прибором внимательно прочтите отдельный документ с инструкциями по безопасности!

Внимательно ознакомьтесь с руководством перед использованием прибором и храните руководство в надежном месте для дальнейшего ознакомления.

Инструкции по установке поставляются отдельно.

ОБЩИЕ СВЕДЕНИЯ О ДУХОВОМ ШКАФЕ

Панель управления

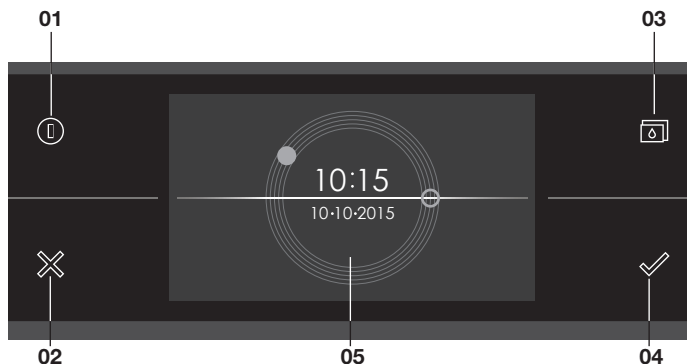

01. Кнопка включения/выключения; используется для:
 - ▷ включения прибора;
 - ▷ перехода в режим ожидания;
 - ▷ выключения прибора. Удерживайте кнопку включения/выключения, пока прибор не выключится.
02. Кнопка X; используется для:
 - ▷ перехода на шаг назад в меню;
 - ▷ закрытия всплывающего меню или выбора в нем варианта «Нет»;
 - ▷ закрытия или отмены меню или функции.
03. Кнопка резервуара для воды; используется для:
 - ▷ открытия крышки резервуара для воды.
04. Кнопка подтверждения; используется для:
 - ▷ подтверждения настроек;
 - ▷ запуска функции;
 - ▷ закрытия всплывающего окна или выбора в нем варианта «Да».
05. Сенсорный экран/дисплей

ОБЩИЕ СВЕДЕНИЯ О ДУХОВОМ ШКАФЕ

Описание

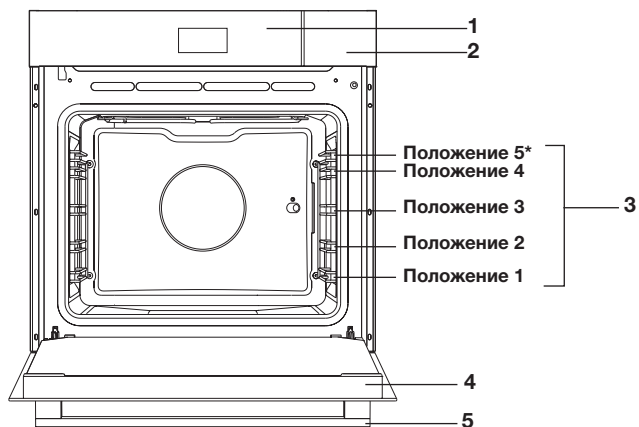

1. Панель управления
2. Крышка резервуара для воды
3. Положения
 - OCS8678G: 5 положений*
 - OCS8478G: 4 положения
4. Дверца духового шкафа
5. Ручка дверцы

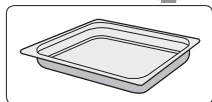
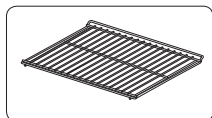
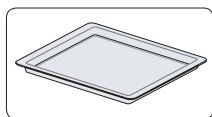

С духовым шкафом поставляются следующие аксессуары:

- **Противень;** используется для приготовления выпечки и пирогов.
- **Решетка;** используется для приготовления блюд на гриле. На решетку также можно поставить кастрюлю или другую емкость с едой.

На решетке предусмотрен предохранительный крючок. Чтобы извлечь решетку из духового шкафа, приподнимите ее переднюю часть.

- **Противень из нерж. стали;** глубиной 40 мм (используется для сбора влаги во время приготовления на пару)

ОБЩИЕ СВЕДЕНИЯ О ДУХОВОМ ШКАФЕ

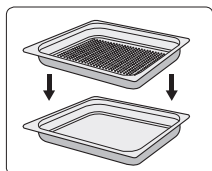
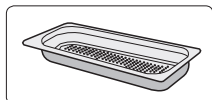
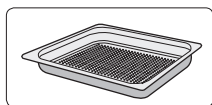

- **Перфорированный противень;** глубиной 40 мм (используется для программ приготовления на пару)
- **Перфорированный противень;** 1/3GN
- **Перфорированный противень;** 1/2GN

При приготовлении на пару перфорированный противень можно поместить в неперфорированный противень. Их совместное использование возможно только в положении 2.

- *При температурах выше 180° C возможно изменение цвета. Оно не влияет на качество приготовления продуктов.*

Термозонд

- **Термозонд;** может использоваться для измерения температуры внутри блюда. По достижении требуемой температуры процесс приготовления прекращается автоматически.

Направляющие прутки

- В зависимости от модели в духовом шкафу предусмотрено четыре или пять положений для противней. Положение 1 используется главным образом с нижним нагревом. Положения 3 и 4/5 используются главным образом для функций гриля.
- Решетку или противень устанавливают в зазор между направляющими.

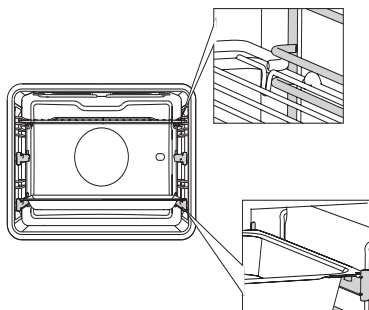

Телескопические направляющие

- Для ряда положений полок имеются полностью выдвижные телескопические направляющие.
- Полностью вытяните телескопические направляющие из внутренней части духового шкафа и установите на них решетку или противень. Затем задвиньте решетку или противень, установленные на телескопических направляющих, внутрь духового шкафа.

ОБЩИЕ СВЕДЕНИЯ О ДУХОВОМ ШКАФЕ



Дверцу закрывайте только после того, как телескопические направляющие полностью задвинуты внутрь духового шкафа.

Дверца

- При открытии дверцы во время работы духового шкафа установленные в дверце выключатели прекратят работу прибора. Работа прибора возобновляется после закрытия дверцы.
- Этот духовой шкаф оснащен системой плавного закрытия дверцы. При закрывании дверцы эта система, начиная с определенного углового положения дверцы, демфирует ход и бесшумно закрывает дверцу.

Охлаждающий вентилятор

- Прибор оснащен охлаждающим вентилятором, который предназначен для охлаждения корпуса и панели управления.

Сенсорный экран

- Для управления прибором с помощью сенсорного экрана коснитесь экрана или проведите по нему пальцем.
- Коснитесь дисплея, чтобы открыть функцию или отрегулировать настройку.
- Для отображения дальнейшей информации/опций или регулировки настройки проведите по экрану пальцем.

Касание:

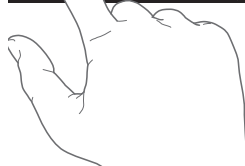
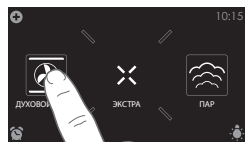

Проведение пальцем:

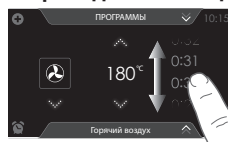

Для наилучшего отклика площадь соприкосновения пальца с сенсорным дисплеем должна быть максимальной. При каждом касании к сенсорной кнопке во время работы аппарата раздается короткий звуковой сигнал (если иное не задано в настройках).

ОБЩИЕ СВЕДЕНИЯ О ДУХОВОМ ШКАФЕ

Основные дисплеи

Дисплей старта



Меню со значком «плюс» (01)

- Коснитесь значка «плюс», чтобы открыть меню со значком «плюс». Содержимое этого меню изменяется в зависимости от опций управления, доступных в конкретный момент времени.

Духовой шкаф (02)

- Коснитесь пункта «ДУХОВОЙ ШКАФ», чтобы открыть функции духового шкафа.

Таймер приготовления (03)

- Коснитесь символа таймера приготовления, чтобы открыть меню этого таймера.
- Таймер приготовления можно использовать независимо от функции духового шкафа.
 - Максимальная возможная настройка таймера составляет 24 часа.
 - По завершении отсчета таймером для приготовления отобразится всплывающий экран и прозвучит звуковой сигнал.
 - Коснитесь кнопки X, кнопки подтверждения или дисплея, чтобы выключить звуковой сигнал и закрыть всплывающее меню. Подача звукового сигнала прекращается автоматически примерно через 1 минуту.

Экстра (04)

- Коснитесь пункта «ЭКСТРА», чтобы отобразить дополнительные функции аппарата.

Время (05)

- Здесь отображается время.

Приготовление на пару (06)

- Коснитесь пункта «ПАР», чтобы открыть функцию приготовления на пару.

ОБЩИЕ СВЕДЕНИЯ О ДУХОВОМ ШКАФЕ

Освещение (07)

- Коснитесь символа лампы, чтобы включить или выключить освещение духового шкафа.
- Освещение духового шкафа также включается при открытии дверцы духового шкафа или в начале приготовления пищи. Затемнение освещения выполняется автоматически (если в настройках не задано иное).

Дисплей дополнительных функций



Быстрый разогрев (01)

- Коснитесь пункта «БЫСТРЫЙ РАЗОГРЕВ», чтобы открыть функцию быстрого разогрева.

Комби (02)

- Коснитесь пункта «КОМБИ», чтобы открыть функцию комби.

Очистка (03)

- Коснитесь пункта «ОЧИСТКА», чтобы открыть меню функции очистки.

Нагрев (04)

- Коснитесь пункта «НАГРЕВ», чтобы открыть функцию нагрева. В этом меню можно выбрать функции подогрева посуды, разогрева с паром, разморозки и сохранения тепла.

Программы (05)

- Коснитесь пункта «ПРОГРАММЫ», чтобы открыть меню программ. Здесь находятся избранные и автоматические программы.

ОБЩИЕ СВЕДЕНИЯ О ДУХОВОМ ШКАФЕ

Дисплей настройки функций



Выбор функции (01)

- Для выбора функции коснитесь стрелок выше и ниже функции или проведите пальцем по символу (также см. раздел «Отображение клавиатуры»).

Настройка температуры (02)

- Для выбора значения температуры коснитесь стрелок выше и ниже показания температуры или проведите пальцем по индикатору температуры (также см. раздел «Отображение клавиатуры»).

Время приготовления (03)

- Чтобы задать время приготовления, коснитесь символа времени приготовления. Если время приготовления задано, необходимо выполнять эту настройку.
- Для изменения настройки коснитесь стрелок выше и ниже показания времени или проведите по нему пальцем (также см. раздел «Отображение клавиатуры»).

Программы (04)

- Коснитесь пункта «ПРОГРАММЫ», чтобы открыть меню программ. Здесь находятся избранные и автоматические программы.

Вкладка информации (05)

- Имя выбранной функции отображается на вкладке в нижней части дисплея. Для получения дополнительной информации о выбранной функции коснитесь этой вкладки.

ОБЩИЕ СВЕДЕНИЯ О ДУХОВОМ ШКАФЕ

Дисплей режима ожидания

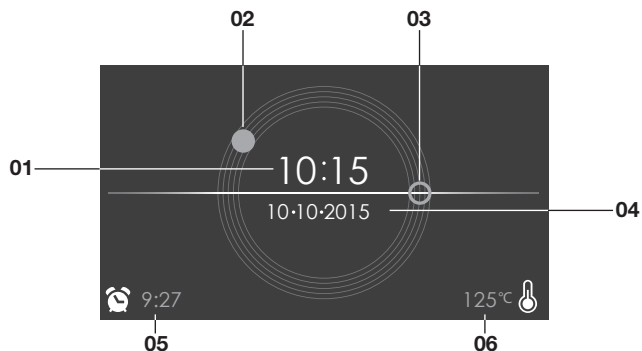

Отображение времени (цифровое/01)

- Фактическое время суток.

Отображение времени (аналоговое/02 и 03)

- Фактическое время суток.
- Часовая стрелка аналоговых часов изображается с помощью заполненного круга (02), а минутная — незаполненного (03).

Отображение даты (04)

- Фактическая дата.

Отображение таймера приготовления (05)

- Таймер приготовления с обратным отсчетом.

Отображение уменьшения температуры (06)

- Фактическая температура в духовом шкафу (остаточное тепло).

НАЧАЛО ЭКСПЛУАТАЦИИ

Начало эксплуатации

- Вымойте внутреннюю часть духового шкафа и аксессуары теплой водой с моющим средством. Не используйте агрессивные чистящие средства, абразивные губки и т. п.
- При первом использовании духовой шкаф будет издавать специфичный запах, характерный для нового электроприбора; это нормальное явление. При первом использовании обеспечьте надлежащую вентиляцию.



При первом подключении аппарата к электросети или при подключении после длительного отключения от источника электропитания нужно настроить параметры языка, времени, даты и жесткости воды.

Настройка языка

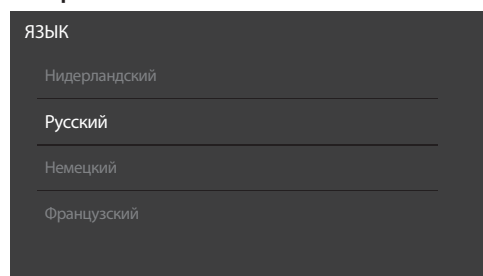

Выберите требуемый язык, на котором будут отображаться текстовые сообщения аппарата. По умолчанию выбран английский язык.

1. Для просмотра полного перечня языков проведите пальцем по дисплею.
2. Для выбора языка коснитесь соответствующего пункта.
3. Чтобы сохранить выбранный язык, нажмите кнопку подтверждения.



Настройка времени

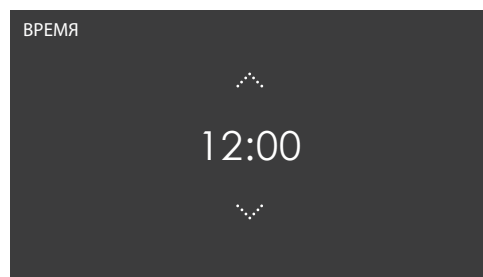

НАЧАЛО ЭКСПЛУАТАЦИИ

1. Для изменения настройки коснитесь стрелок выше и ниже показания времени или проведите по нему пальцем.
2. Для осуществления быстрого ввода коснитесь в центре показания времени, после чего отобразится клавиатура, с помощью которой можно ввести нужное значение времени (также см. раздел «Отображение клавиатуры»).
3. Чтобы сохранить заданное значение времени, нажмите кнопку подтверждения.



Настройка даты

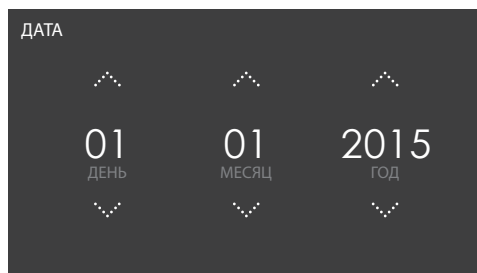

1. Коснитесь стрелок выше и ниже показаний дня, месяца или года или проведите по ним пальцем, чтобы задать эти параметры.
2. Чтобы сохранить заданную дату, нажмите кнопку подтверждения.



Настройка жесткости воды



До начала использования духового шкафа нужно задать настройку жесткости воды.

Если фактическое значение жесткости воды больше или меньше значения, заданного по умолчанию, то заданный уровень жесткости можно изменить.

НАЧАЛО ЭКСПЛУАТАЦИИ

Проверка жесткости воды

Измерить жесткость воды можно с помощью бумажной тест-полоски, поставляемой с прибором. Для получения информации о жесткости воды обращайтесь в свою местную компанию по водоснабжению.

Использование бумажной тест-полоски

Опустите тест-полоску в воду на 1 секунду. Подождите 1 минуту и отметьте количество полосок на бумажной тест-полоске. Сверяясь с таблицей, определите значение жесткости воды.

Настройка жесткости воды

1. Сравните вид тест-полоски с изображением на дисплее.
2. С помощью касания задайте на дисплее то же количество полосок, которое имеется на бумажной тест-полоске.
3. Чтобы сохранить настройку жесткости воды, нажмите кнопку подтверждения.



Теперь электроприбор настроен таким образом, чтобы уведомление о необходимости удалить накипь отображалось в соответствии с фактической жесткостью воды.

Дисплей	Количество/цвет полосок на тест-полоске	Тип	PPM	Французский градус жесткости воды (°df)	Немецкий градус жесткости воды (°dH)
1	4 зеленых полоски	Очень мягкая вода	0—90	0—9	0—5
2	1 красная полоска	Мягкая вода	90—178	9—18	5—10
3	2 красных полоски	Вода средней жесткости	178—267	18—26	10—15
4	3 красных полоски	Жесткая вода	267—356	26—35	15—20
5	4 красных полоски	Очень жесткая вода	> 356	> 35	> 20

Теперь устройство готово к работе.



Язык, время, дату и жесткость воды можно настроить в меню настроек (см. раздел «Настройки»). Перейти в меню настроек можно с дисплея старта через меню со значком «плюс».

Использование меню со значком «плюс»

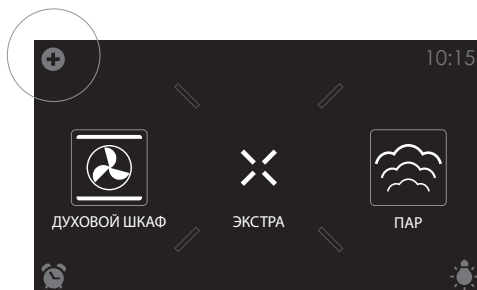

В меню со значком «плюс» содержится несколько функций или настроек. Отображаемые в нем функции зависят от того, какой экран активен в данный момент времени.

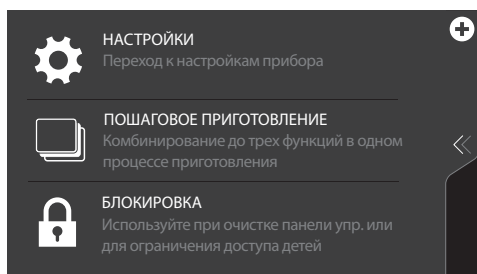

- При переходе с экрана старта в меню со значком «плюс» будут отображаться следующие функции/меню:
 - **Настройки;** позволяют задать предпочтения пользователя (см. раздел «Настройки»).
 - **Пошаговое приготовление;** комбинирование до трех функций в рамках одного процесса приготовления (см. раздел «Пошаговое приготовление»).
 - **Блокировка кнопок;** блокирует все кнопки для проведения очистки панели управления и недопущения случайного запуска устройства. Удерживайте функцию нажатой, пока не включится функция блокировки кнопок.

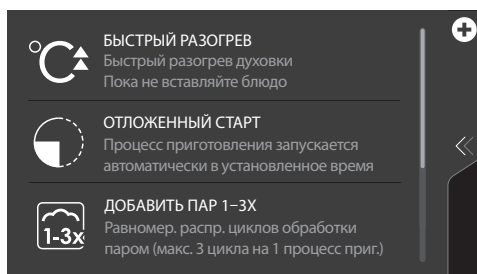

- При переходе с экрана настроек функций духового шкафа, пара или комби в меню со значком «плюс» отображаются следующие функции:
 - **Быстрый разогрев**; выполняет быстрый разогрев внутреннего пространства шкафа до требуемой температуры, заданной в настройках процесса приготовления (см. раздел «Быстрый разогрев»). Недоступно в функции пара.
 - **Отложенный старт**; процесс приготовления начнется автоматически в указанное время.
 - **Добавить пар 1-3X**; добавление цикла пара в процесс приготовления 1, 2 или 3 раза (доступно только в функции духового шкафа).
 - **Пошаговое приготовление**; комбинирование до трех функций в рамках одного процесса приготовления (см. раздел «Пошаговое приготовление»).
 - **Блокировка кнопок**; блокирует все кнопки для проведения очистки панели управления и недопущения случайного запуска устройства. Удерживайте функцию нажатой, пока не включится функция блокировки кнопок.

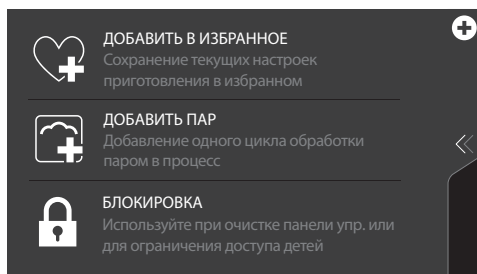

- В начале работы функций духового шкафа, пара или комби в меню со знаком «плюс» отображаются следующие функции:
 - **Добавить в избранное**; позволяет добавить в избранное настройки для приготовленного блюда (см. раздел «Дополнительные функции»).
 - **Добавить пар**; позволяет добавить цикл пара в процесс приготовления (доступно только в функции духового шкафа).

ЭКСПЛУАТАЦИЯ

- ▶ **Блокировка кнопок;** блокирует все кнопки для проведения очистки панели управления и недопущения случайного запуска устройства. Удерживайте функцию нажатой, пока не включится функция блокировки кнопок.

Отображение клавиатуры

Отображение клавиатуры необходимо для быстрого ввода значений настроек функции, температуры или времени приготовления. С помощью клавиатуры можно быстро выбрать настройку или ввести значение.

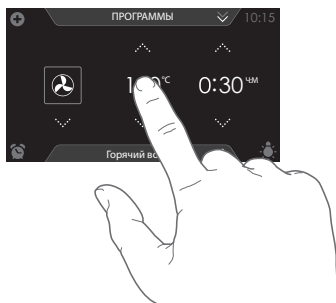

1. Коснитесь в центре символа функции, температуры или времени приготовления (если оно активировано). Отображается клавиатура.

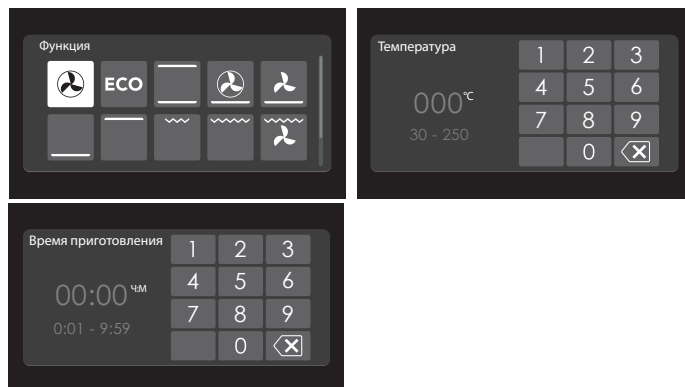

2. Введите требуемое значение или прикоснитесь к нему.
3. Если заданное значение не подтверждается автоматически, нажмите кнопку подтверждения, чтобы подтвердить ввод.

Функции духового шкафа

Используйте меню функции духового шкафа для приготовления блюд с применением, например горячего воздуха, нагрева снизу и гриля.



- Для выбора доступны различные функции духового шкафа.
- Для каждой функции духового шкафа можно задать температуру и время приготовления.
- Кроме того, также можно активировать такие функции как быстрый разогрев, пошаговое приготовление и отложенный старт. Для этой цели коснитесь символа «плюс». См. раздел «Использование меню со значком „плюс“».

Использование функции духового шкафа

Выберите функцию духового шкафа, которая подходит для приготовления вашего блюда. Для этой цели сверяйтесь с таблицей функций. Кроме того, можно ознакомиться со сведениями, отображающимися на информационной вкладке. Коснитесь вкладки в нижней части дисплея, чтобы просмотреть дополнительную информацию о выбранной функции.

1. Включите духовой шкаф с помощью кнопки включения/выключения.
2. Поставьте в шкаф блюдо.
3. Коснитесь пункта «ДУХОВОЙ ШКАФ», чтобы открыть функции духового шкафа.
4. Выберите функцию духового шкафа (см. раздел «Дисплей настройки функций»).
5. Выберите температуру (см. раздел «Дисплей настройки функций»).
6. Коснитесь символа времени приготовления и выберите время, необходимое для приготовления блюда (см. раздел «Дисплей настройки функций»).



Процесс приготовления также можно начать, не задавая время приготовления. В этом случае пропустите шаг 6.

ИСПОЛЬЗОВАНИЕ



- С помощью меню со значком «плюс» выберите дополнительные настройки (например быстрый разогрев).
- Начните приготовление блюда, коснувшись кнопки подтверждения.

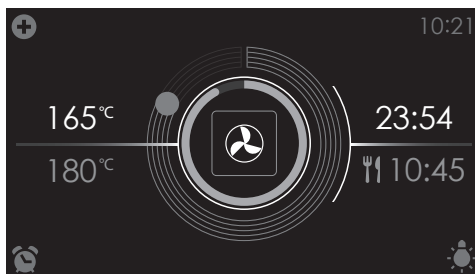

- Теперь на дисплее отображаются следующие значения:
 - ▷ текущая температура (165° C);
 - ▷ заданная температура (180° C);
 - ▷ индикатор состояния времени (наружный круг);
 - ▷ индикатор состояния температуры (внутренний круг);
 - ▷ время приготовления (23:54);
 - ▷ время завершения (10:45).



- Чтобы открыть окно с настройками во время приготовления блюда, коснитесь средней части дисплея. При необходимости отображаемые настройки можно изменить.*
- По истечении времени приготовления блюда будет подан звуковой сигнал. Для отключения звукового сигнала нужно открыть дверцу или коснуться сенсорной кнопки.*
- Выбранные настройки можно сохранить в «Избранном». Для этой цели в меню со значком «плюс» выберите пункт «ДОБАВИТЬ В ИЗБРАННОЕ» (см. процедуру «Сохранение собственных программ» в разделе «Дополнительные функции»).*



Вид дисплея в конце приготовления.

Функции пара



Приготовление на пару

Приготовление на пару является здоровым и естественным способом приготовления пищи, при котором сохраняется цвет и вкус блюда. При использовании этого метода приготовления запахи не выделяются. Нельзя добавлять в воду в резервуаре соль или дополнительные ароматические травы.

Примечание. При каждом использовании функции пара происходит опорожнение системы подачи воды. Такое опорожнение сопровождается слышимыми звуками, что является нормальным явлением при работе прибора.

Преимущества приготовления на пару

- Приготовление на пару (тушение, варка, запекание) начинается до того, как температура в шкафу достигнет 100° C.
- Медленное приготовление (тушение, варка, запекание) также возможно при более низких температурах. Приготовленные таким образом блюда полезны для здоровья: в них сохраняются витамины и минералы, лишь небольшая часть которых растворяются в горячей влаге блюда.
- Во время приготовления на пару нет необходимости добавлять жиры или масло в какой-либо форме.
- Приготовление на пару сохраняет вкус блюда.
- При этом запахи не распространяются с одного блюда на другое, благодаря чему можно готовить мясо или рыбу вместе с овощами.
- Пар также может использоваться для бланширования, разморозки, разогрева или поддержания температуры блюда.

Су-вид

Использование функции пара су-вид:

- Вакуумная обработка
 - Сначала проведите вакуумную обработку пищевого продукта в пакете с помощью вакуумного приспособления. В результате этого процесса из пластикового пакета удаляется большая часть воздуха. Упаковка в пакет сохраняет питательные вещества и вкус продукта во время приготовления, поэтому приготовленный продукт будет сочнее, мягче и вкуснее.
- Приготовление под вакуумом
 - С помощью функции пара Су-вид, предусмотренной в духовом шкафу, можно приготовить блюдо при правильной температуре и в течение правильного времени (см. раздел «Рецепты и время приготовления»).
 - Большинство блюд можно поддерживать при температуре подачи на стол (приблизительно 60° C) в течение нескольких часов, что облегчает подачу блюд: просто извлеките блюдо из духового шкафа, когда настало время подать его на стол.

ИСПОЛЬЗОВАНИЕ

Заполнение резервуара для воды

Обязательно заполняйте резервуар чистой прохладной водопроводной водой, бутилированной водой без добавления минералов или дистиллированной водой, пригодной для питья.

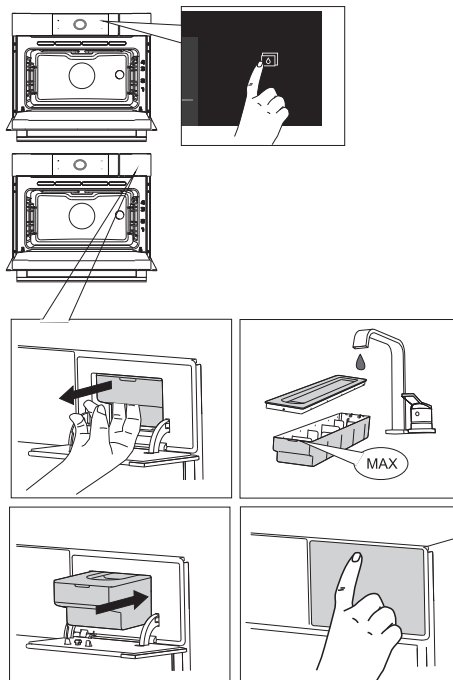

1. Нажмите кнопку резервуара для воды, чтобы открыть крышку отсека.
2. Используйте ручку, чтобы извлечь резервуар из духового шкафа.
3. Снимите крышку резервуара для воды и промойте резервуар чистой водой.
4. Заполните резервуар водой до отметки «МАКС.» на резервуаре (приблизительно 1,2 л).
5. Задвиньте резервуар на место в духовом шкафу до щелчка (срабатывание переключателя положения).
6. Закройте крышку отсека резервуара для воды.



После приготовления вся вода, оставшаяся в системе пара, будет возвращена в резервуар с помощью насоса. Опорожните, очистите и высушите резервуар для воды. Резервуар заполняйте водой непосредственно перед использованием!

Использование функции пара в духовом шкафу

Выберите функцию пара, которая подходит для приготовления вашего блюда. Для этой цели сверяйтесь с таблицей функций. Кроме того, можно ознакомиться со сведениями, отображающимися на информационной вкладке. Коснитесь вкладки в нижней части дисплея, чтобы просмотреть дополнительную информацию о выбранной функции.

1. Включите духовой шкаф с помощью кнопки включения/выключения.
2. Поставьте в шкаф блюдо.
3. Коснитесь пункта «ПАР», чтобы открыть функцию приготовления на пару.

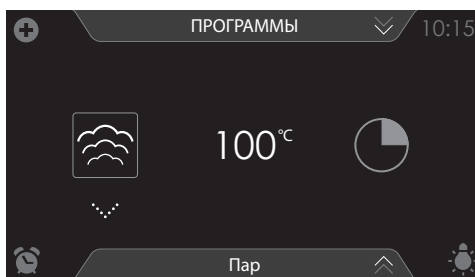

4. Выберите функцию пара (см. раздел «Дисплей настройки функций»).
5. Выберите температуру (не настраивается для функции «ПАР»). (См. раздел «Дисплей настройки функций»).
6. Коснитесь символа времени приготовления и выберите время, необходимое для приготовления блюда (см. раздел «Дисплей настройки функций»).



Процесс приготовления также можно начать, не задавая время приготовления. В этом случае пропустите шаг 6.

7. С помощью меню со знаком «плюс» выберите дополнительные настройки (например, отложенный старт).
8. Начните приготовление блюда, коснувшись кнопки подтверждения.



ИСПОЛЬЗОВАНИЕ

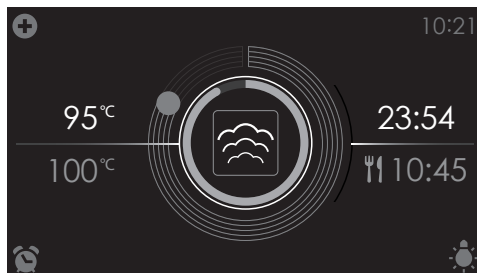

- Теперь на дисплее отображаются следующие значения:
 - ▷ текущая температура (95° C);
 - ▷ заданная температура (100° C);
 - ▷ индикатор состояния времени (наружный круг);
 - ▷ индикатор состояния температуры (внутренний круг);
 - ▷ время приготовления (23:54);
 - ▷ время завершения (10:45).



- *Чтобы открыть окно с настройками во время приготовления блюда, коснитесь средней части дисплея. При необходимости отображаемые настройки можно изменить.*
- *По истечении времени приготовления блюда будет подан звуковой сигнал. Для отключения звукового сигнала нужно открыть дверцу или коснуться сенсорной кнопки.*
- *Выбранные настройки можно сохранить в «Избранном». Для этой цели в меню со значком «плюс» выберите пункт «ДОБАВИТЬ В ИЗБРАННОЕ» (см. процедуру «Сохранение собственных программ» в разделе «Дополнительные функции»).*

ИСПОЛЬЗОВАНИЕ

Таблицы функций пара

Подача пара и использование пара при низкой температуре

Используйте настройки и значения времени, указанные в таблице, в качестве руководства при приготовлении блюд на пару.

Обязательно заполняйте резервуар для воды свежей водой до максимального уровня.

Блюдо	Температура	Время (мин)	Аксессуар (положение полки)
Соцветия брокколи	100 °C	12–16	Перфорированный противень (2)
Целая морковь	100 °C	25–30	Перфорированный противень (2)
Порезанные овощи (перец, цукини, морковь, лук)	100 °C	15–20	Перфорированный противень (2)
Спаржевая фасоль	100 °C	20–25	Перфорированный противень (2)
Спаржа	100 °C	15–20	Перфорированный противень (2)
Целые овощи (артишок, целая цветная капуста, початки кукурузы)	100 °C	25–35	Перфорированный противень (2)
Очищенный картофель (порезанный на четыре куска)	100 °C	25–35	Перфорированный противень (2)
Филе рыбы (толщиной 2 см)	80 °C	15–20	Перфорированный противень в неперфорированном противне (2)
Креветки (сырые/неприготовленные)	100 °C	10–14	Перфорированный противень в неперфорированном противне (2)
Куриная грудка	100 °C	23–28	Перфорированный противень в неперфорированном противне (2)
Вареные яйца (вкрутую)	100 °C	15–20	Неперфорированный противень (2)
Замороженные вареники из дрожжевого теста	100 °C	25–30	Перфорированный противень (2)
Шлифованный рис (басмати или с листьями пандана) (добавьте двойное количество воды)	100 °C	30–35	Неперфорированный противень (2)
Фрукты, томленные в сиропе (Используйте плоское круглое блюдо из стекла PYREX, добавьте 1 чайную ложку сахара и 2 столовых ложки воды)	100 °C	25–35	Противень или решетка (2)
Кастард/крем (6 десертных блюд, каждое на 100 мл, закройте блюда фольгой)	90 °C	20–30	Противень или решетка (2)
Заварной крем (используйте большое плоское блюдо из стекла PYREX, закройте блюдо фольгой)	90 °C	30–40	Противень или решетка (2)

ИСПОЛЬЗОВАНИЕ

Су-вид

Приготовление су-вид — это процесс приготовления пищевого продукта в вакуумной упаковке при постоянной низкой температуре в течение длительного времени.

Блюдо	Температура	Время (мин)	Аксессуар (положение полки)
Говяжье филе средней степени прожарки (толщина 4 см)	60° C	110—120	Решетка (2)
Говяжье филе высокой степени прожарки (толщина 4 см)	65° C	90—100	Решетка (2)
Ягнятина малой степени прожарки (толщина 3 см)	60° C	180—190	Решетка (2)
Ягнятина средней степени прожарки (толщина 3 см)	65° C	105—115	Решетка (2)
Куриная грудка без кости (толщина 3 см)	70° C	70—80	Решетка (2)
Мясо утки без костей (толщина 2 см)	70° C	75—85	Решетка (2)
Мясо индейки без костей (толщина 2 см)	70° C	75—85	Решетка (2)
Морской окунь (4 филе / толщина 1 см)	70° C	25	Решетка (2)
Треска (2 филе / толщина 2 см)	65° C	70—75	Решетка (2)
Морские гребешки (большого размера)	60° C	100—110	Решетка (2)
Мидии с раковинами	95° C	20—25	Решетка (2)
Креветки без панциря (большого размера)	75° C	26—30	Решетка (2)
Осьминог	85° C	100—110	Решетка (2)
Филе форели (2 филе / толщина 1,5 см)	65° C	55—65	Решетка (2)
Филе лосося (толщина 3 см)	65° C	100—110	Решетка (2)
Зеленая спаржа (целая)	90° C	40—50	Решетка (2)
Белая спаржа (целая)	90° C	50—60	Решетка (2)
Цукини (ломтики 1 см)	90° C	35—40	Решетка (2)
Баклажан (ломтики 1 см)	90° C	30—35	Решетка (2)
Морковь (ломтики 0,5 см)	95° C	35—45	Решетка (2)

ИСПОЛЬЗОВАНИЕ

КОМБИ: Горячий воздух + уровень пара 1, 2, 3

Используйте настройки и значения времени, указанные в таблице, в качестве руководства при запекании и выпечке. Обязательно заполняйте резервуар для воды свежей водой до максимального уровня.

Блюдо	Температура	Уровень пара	Время (мин)	Аксессуар (положение полки)
Выпечка из слоеного теста (добавьте тертый сыр)	200 °C	1	15–20	Противень (1)
Круассаны (все виды готового теста смеси для выпечки круассанов)	180 °C	1	17–23	Противень (1)
Домашний хлеб	180 °C (предварительный прогрев)	2	30–40	Решетка (1)
Овощной гратен / картофельный гратен	160-180° C	2	35–50	Решетка (2)
Ростбиф, 1 кг, средней/высокой степени прожарки	1-й шаг: 180 °C 2-й шаг: 180 °C (предварительный прогрев)	3 3	1. шаг: 25–35 2. шаг: 25–35	Решетка (2) / Противень (1)
Приготовленная в духовом шкафу рыба	200 °C	3	20–25	Решетка (2) / Противень (1)
Целая курица	1-й шаг: 210 °C 2-й шаг: 210 °C	3	1. шаг: 30–40 2. шаг: 20–30	Решетка (2) / Противень (1)
Курятина кусками	1-й шаг: 210 °C 2-й шаг: 210 °C	3	1. шаг: 20–30 2. шаг: 20–30	Решетка (2) / Противень (1)



- Рекомендуется выполнить предварительный разогрев.
- Между шагом 1 и 2 рекомендуется перевернуть блюдо.
- При открытии дверцы во время работы духового шкафа выполнение программы будет приостановлено. Для возобновления выполнения программы дверцу нужно закрыть.

Использование дополнительных функций

Перейдите на экран «Экстра», чтобы открыть меню функции комби или чтобы быстро прогреть духовой шкаф. На этом экране можно выбрать программу очистки, функции нагрева или автоматические программы.

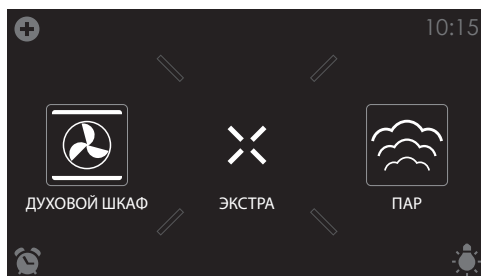

Коснитесь пункта «ЭКСТРА», чтобы отобразить дополнительные функции аппарата.



Теперь можно выбрать следующие программы:

- Быстрый разогрев;
- Комби;
 - ▷ Горячий воздух + уровень пара 1;
 - ▷ Горячий воздух + уровень пара 2;
 - ▷ Горячий воздух + уровень пара 3;
- Очистка (см. раздел «Очистка»);
 - ▷ Очистка паром;
 - ▷ Удаление накипи;
- Нагрев (см. раздел «Дополнительные функции»):
 - ▷ Разогрев с паром;
 - ▷ Подогрев посуды;
 - ▷ Разморозка;
 - ▷ Сохранение тепла.

ИСПОЛЬЗОВАНИЕ

- Программы (см. раздел «Дополнительные функции»):
 - Избранное;
 - Автоматические программы.

Быстрый разогрев

Используйте эту функцию для быстрого предварительного разогрева устройства. Во время быстрого разогрева не помещайте блюдо в устройство. Когда шкаф нагреется до заданной температуры, быстрый разогрев закончится, и устройство будет готово к приготовлению блюда.

Использование быстрого разогрева

1. Включите духовой шкаф с помощью кнопки включения/выключения.
2. Коснитесь пункта «ЭКСТРА», чтобы отобразить дополнительные функции аппарата.
3. Коснитесь пункта «БЫСТРЫЙ РАЗОГРЕВ», чтобы открыть функцию быстрого разогрева.

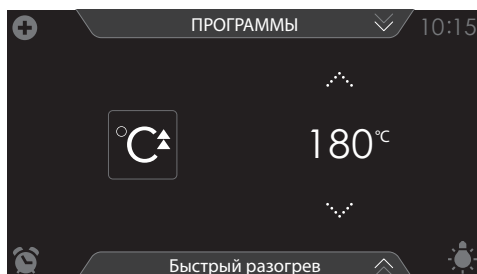

4. Выберите температуру (см. раздел «Дисплей настройки функций»).
5. Начните работу функции быстрого разогрева, коснувшись кнопки подтверждения.



- *Функцию быстрого разогрева также можно связать с процессом приготовления.*
- *Для ее активации коснитесь пункта «БЫСТРЫЙ РАЗОГРЕВ» в меню со значком «плюс».*
- *По достижении заданной температуры отобразится всплывающее окно, и прозвучит звуковой сигнал.*
- *После закрытия дверцы начнется прямой или обратный отсчет времени приготовления.*

Комби

- Для выбора доступны 3 различные функции пара комби.
 - Горячий воздух + уровень пара 1
 - Горячий воздух + уровень пара 2
 - Горячий воздух + уровень пара 3
- Для каждой функции комби можно задать температуру и время приготовления (см. раздел «Таблицы функций пара»).
- Кроме того, также можно активировать такие функции меню со значком «плюс», как пошаговое приготовление и отложенный старт. Для этой цели коснитесь символа «плюс». См. раздел «Использование меню со значком „плюс“».

Использование функции комби

Выберите функцию комби, которая подходит для приготовления вашего блюда. Для этой цели сверяйтесь с таблицей функций. Кроме того, можно ознакомиться со сведениями, отображающимися на информационной вкладке. Коснитесь вкладки в нижней части дисплея, чтобы просмотреть информацию о текущей функции.

1. Включите духовой шкаф с помощью кнопки включения/выключения.
2. Поставьте в шкаф блюдо.
3. Коснитесь пункта «ЭКСТРА», чтобы отобразить дополнительные функции аппарата.
4. Коснитесь пункта «КОМБИ», чтобы открыть функцию комби.

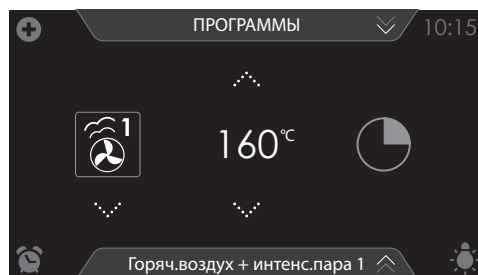

5. Выберите функцию комби (см. раздел «Дисплей настройки функций»).
6. Выберите температуру (см. раздел «Дисплей настройки функций»).
7. Коснитесь символа времени приготовления и выберите время, необходимое для приготовления блюда (см. раздел «Дисплей настройки функций»).



Процесс приготовления также можно начать, не задавая время приготовления. В этом случае пропустите шаг 6.

ИСПОЛЬЗОВАНИЕ



- С помощью кнопки со знаком «плюс» выберите дополнительные настройки.
- Начните приготовление блюда, коснувшись кнопки подтверждения.

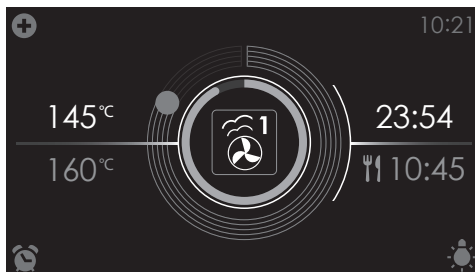

- Теперь на дисплее отображаются следующие значения:
 - ▷ текущая температура (145° C);
 - ▷ заданная температура (160° C);
 - ▷ индикатор состояния времени (наружный круг);
 - ▷ индикатор состояния температуры (внутренний круг);
 - ▷ время приготовления (23:54);
 - ▷ время завершения (10:45).



- Чтобы открыть окно с настройками во время приготовления блюда, коснитесь средней части дисплея. При необходимости отображаемые настройки можно изменить.*
- По истечении времени приготовления блюда будет подан звуковой сигнал. Для отключения звукового сигнала нужно открыть дверцу или коснуться сенсорной кнопки.*
- Выбранные настройки можно сохранить в «Избранном». Для этой цели в меню со значком «плюс» выберите пункт «ДОБАВИТЬ В ИЗБРАННОЕ» (см. процедуру «Сохранение способа приготовления» в разделе «Дополнительные функции»).*





ИСПОЛЬЗОВАНИЕ

Таблица функций



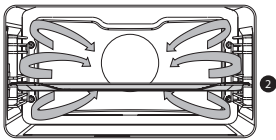

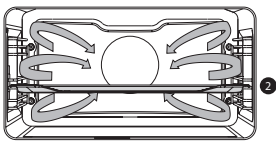

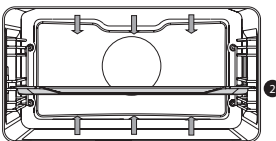
При выборе требуемой функции сверяйтесь с этой таблицей. Также см. инструкции по приготовлению на упаковке пищевого продукта.

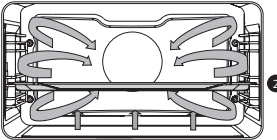

- **Используйте только стеклянные блюда, которые способны выдержать температуру 230° С.**

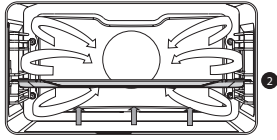
Функция	Описание	
Функции духового шкафа		
	<p>Горячий воздух</p> <ul style="list-style-type: none"> • Нагрев посредством горячего воздуха, подаваемого со стороны задней части духового шкафа. • Этот режим обеспечивает однородный нагрев и идеально подходит для выпечки. • Установите противень в положение 2. • Рекомендованная температура: 180 °С • Рекомендуется выполнить предварительный разогрев. 	
	<p>Горячий воздух ЭКО</p> <ul style="list-style-type: none"> • Нагрев посредством горячего воздуха. В режиме «Горячий воздух ЭКО» используется меньше энергии, но достигается тот же результат, что и при использовании настройки горячего воздуха. Приготовление длится на несколько минут дольше. • Этот режим можно использовать для запекания мяса и приготовления выпечки. • Установите противень в положение 2. • Рекомендованная температура: 180 °С • Для обеспечения низкого энергопотребления (в соответствии с классом энергопотребления по стандарту EN 60350-1) при данной настройке используется остаточное тепло (нагрев не включен постоянно). В этом режиме показание фактической температуры в духовом шкафу не отображается. 	
	<p>Верхний + нижний нагрев</p> <ul style="list-style-type: none"> • Нагрев посредством верхнего и нижнего нагревательных элементов. • Этот режим можно использовать для традиционной выпечки и запекания. • Поместите противень или решетку в положение 2. • Рекомендованная температура: 200 °С • Рекомендуется выполнить предварительный разогрев. 	

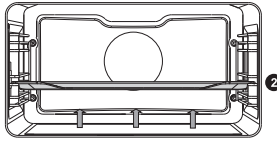

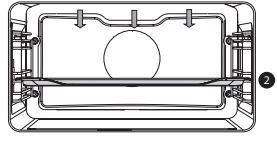



ИСПОЛЬЗОВАНИЕ

Функция	Описание	
	<p>Горяч.воздух + ниж.нагрев</p> <ul style="list-style-type: none"> • Нагрев посредством горячего воздуха, подаваемого со стороны задней части духового шкафа, и нижнего нагревательного элемента. • Этот режим можно использовать для выпечки пиццы, сочных мучных изделий, фруктовых пирогов, блюд из кислого теста и небольших коржей. • Поместите противень или решетку в положение 2. • Рекомендованная температура: 200 °C • Рекомендуется выполнить предварительный разогрев. 	
	<p>Ниж.нагрев + цирк. воздуха</p> <ul style="list-style-type: none"> • Нагрев посредством нижнего нагревательного элемента. Для распределения тепла используется вентилятор. • Данный режим можно использовать для выпечки невысоких пирогов из кислого теста, а также для стерилизации фруктов и овощей. • Установите не слишком высокий противень в положение 2 так, чтобы горячий воздух также мог циркулировать по верхней поверхности блюда. • Рекомендованная температура: 180 °C 	
	<p>Нижний нагрев</p> <ul style="list-style-type: none"> • Нагрев посредством только нижнего нагревательного элемента. • Этот режим можно использовать для блюд и выпечки для получения корочки или подрумянивания снизу. • Поместите противень или решетку в положение 2. • Используйте этот режим непосредственно перед окончанием жарки или выпечки. • Рекомендованная температура: 160 °C 	
	<p>Верхний нагрев</p> <ul style="list-style-type: none"> • Нагрев посредством только верхнего нагревательного элемента. • Этот режим можно использовать, когда необходимо запечь/поджарить верхнюю часть блюда. • Поместите противень или решетку в положение 2. • Рекомендованная температура: 150 °C 	

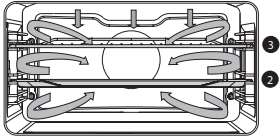

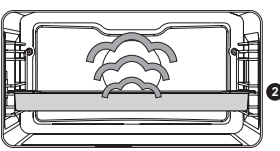

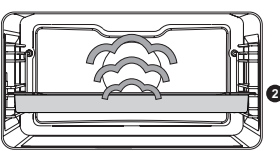

ИСПОЛЬЗОВАНИЕ

Функция	Описание	
	<p>Гриль</p> <ul style="list-style-type: none"> • Нагрев посредством элемента гриля. • Этот режим можно использовать для приготовления на гриле небольшого количества открытых бутербродов, сосисок к пиву и хлебных гренок. • Поместите решетку в положение 4, а противень — в положение 2. • Максимальная допустимая температура 230° C. • Постоянно следите за процессом приготовления. Из-за высокой температуры блюдо может быстро сгореть. • Предварительный разогрев выполняйте в течение 5 минут. 	
	<p>Большой гриль</p> <ul style="list-style-type: none"> • Нагрев посредством верхнего нагревательного элемента и элемента гриля. • Этот режим можно использовать для блюд и выпечки для получения корочки или подрумянивания снизу. Используйте этот режим непосредственно перед окончанием жарки или выпечки. • Поместите решетку в положение 4, а противень — в положение 2. • Максимальная допустимая температура 230° C. • Постоянно следите за процессом приготовления. Из-за высокой температуры блюдо может быстро сгореть. • Предварительный разогрев выполняйте в течение 5 минут. 	
	<p>Большой гриль + цирк. возд.</p> <ul style="list-style-type: none"> • Нагрев посредством верхних нагревательных элементов. Для распределения тепла используется вентилятор. • Этот режим можно использовать для приготовления на гриле мяса, рыбы и овощей. • Поместите решетку в положение 4, а противень — в положение 2. • Рекомендованная температура: 170 °C • Постоянно следите за процессом приготовления. Из-за высокой температуры блюдо может быстро сгореть. • Предварительный разогрев выполняйте в течение 5 минут. 	

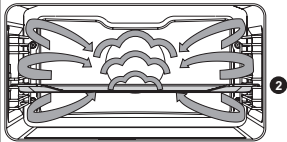

ИСПОЛЬЗОВАНИЕ

Функция	Описание	
	<p>ProRoast</p> <ul style="list-style-type: none"> • В этой настройке предусмотрен автоматический цикл нагревания. • Сначала мясо готовится при высокой температуре, которая обеспечивается посредством горячего воздуха и верхнего нагревательного элемента. • Затем блюдо готовится при низкой заранее заданной температуре с использованием верхнего и нижнего нагревательных элементов. • Данная функция пригодна для приготовления мяса, птицы и рыбы. • Рекомендованная температура: 180 °C 	
Функции пара		
	<p>Пар</p> <ul style="list-style-type: none"> • Нагрев посредством пара. • Дополнительную информацию см. в разделе «Функция пара». • Пар, температура которого составляет 100° C, подается в камеру духового шкафа с регулярными интервалами. • Этот режим можно использовать, например, для приготовления на пару овощей, яиц, фруктов и риса. 	
	<p>Пар с низкой температурой</p> <ul style="list-style-type: none"> • Нагрев посредством пара 30-95 °C. • Дополнительную информацию см. в разделе «Функция пара». • Пар подается в камеру духового шкафа с регулярными интервалами. • Этот режим можно использовать для приготовления на пару овощей и рыбы, поддержания температуры приготовленных блюд и для разморозки пищевых продуктов. 	
	<p>Су-вид</p> <ul style="list-style-type: none"> • Нагрев посредством пара 50-95 °C. • Дополнительную информацию см. в разделе «Функция пара». • Приготовление пищевых продуктов в вакуумной упаковке выполняется медленно при низкой температуре. • Данный метод приготовления позволяет сохранить аромат, витамины и минералы, содержащиеся в пищевом продукте. Вакуумная упаковка обеспечивает увеличенный срок хранения пищевых продуктов. • Используйте эту функцию для приготовления овощей, фруктов, мяса, птицы и рыбы. 	

ИСПОЛЬЗОВАНИЕ

Функция	Описание	
Комбинированные функции пара		
 <p>Высокий 3</p>	<p>КОМБИ: Горячий воздух + уровень пара 1, 2, 3</p> <ul style="list-style-type: none"> • Нагрев посредством горячего воздуха в сочетании с паром. • Пар подается в камеру духового шкафа с регулярными интервалами. • ВЫСОКИЙ: приготовление эскалопа, стейка и кусков мяса небольшого размера. • СРЕДНИЙ: разогрев холодных/замороженных блюд, приготовление рыбных филе и овощных graten. • НИЗКИЙ: приготовление больших кусков мяса (ростбифа, целой курицы), выпечка из подошедшего теста (хлеб и рогалики), приготовление лазаньи и т. д. Перед началом использования этого режима проверьте, что в резервуар для воды налита свежая вода. 	
 <p>Средний 2</p>		
 <p>Низкий 1</p>		
Дополнительные функции		
	<p>Быстрый разогрев</p> <ul style="list-style-type: none"> • При использовании этой функции в духовом шкафу быстро достигается желаемая температура. Не используйте эту настройку, если в духовом шкафу уже стоит блюдо. • Рекомендованная температура: 180 °C 	
	<p>Разогрев с паром</p> <ul style="list-style-type: none"> • Этот режим используется для поддержания температуры уже приготовленных блюд. Благодаря использованию пара вкус блюда не теряет своих вкусовых качеств. Вкусом и текстурой разогретое блюдо ничем не отличается от свежеприготовленного. Можно выполнять одновременный разогрев различных блюд. 	
	<p>Подогрев посуды</p> <ul style="list-style-type: none"> • Эта функция используется для подогревания посуды, чтобы поданная в ней пища оставалась горячей как можно дольше. • Рекомендованная температура: 60° C 	
	<p>Разморозка</p> <ul style="list-style-type: none"> • При использовании этой функции циркуляция воздуха обеспечивается за счет вентилятора. Воздух нагревается до температуры 30° C. • Используйте эту настройку для разморозки замороженных блюд. 	

ИСПОЛЬЗОВАНИЕ

Функция	Описание	
	Сохранение тепла <ul style="list-style-type: none">• Эта функция используется для поддержания температуры уже приготовленных блюд.• Рекомендованная температура: 60° C	
	Очистка паром <ul style="list-style-type: none">• Используя эту функцию, можно легко удалить жир и грязь на стенках духовки при помощи влажной ткани.• Используйте эту функцию, только когда духовка полностью остыла. Пар подается в камеру духового шкафа с регулярными интервалами.• После замачивания остатки пищи можно удалить с помощью влажной тряпки.	

Термозонд

Запекание с использованием термозонда

Для запекания с использованием термозонда задайте требуемую температуру, которая должна быть внутри блюда. Духовой шкаф будет нагреваться до этой температуры. Термозонд измеряет температуру внутри блюда.

1. Включите духовой шкаф с помощью кнопки включения/выключения.
2. Снимите резиновый колпачок с точки подключения (в переднем верхнем углу правой стенки).
3. Воткните штепсельный контакт термозонда в разъем точки подключения и полностью вставьте термозонд в блюдо.

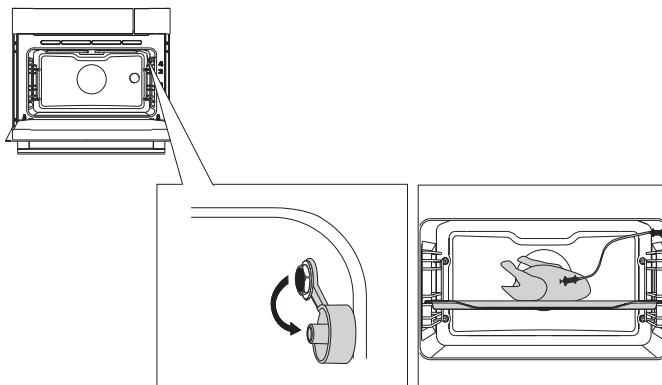

ИСПОЛЬЗОВАНИЕ



4. Выберите функцию духового шкафа, температуру и температуру внутри блюда (см. раздел «Дисплей настройки функций»).
5. Начните приготовление блюда, коснувшись кнопки подтверждения.

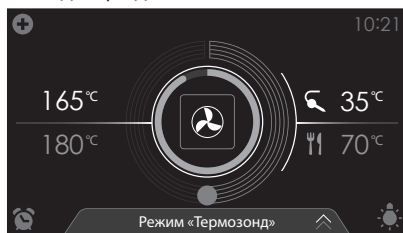

- Теперь на дисплее отображаются следующие значения:
 - ▷ текущая температура (165° C);
 - ▷ заданная температура (180° C);
 - ▷ индикатор состояния температуры внутри блюда (наружный круг);
 - ▷ индикатор состояния температуры (внутренний круг);
 - ▷ текущая температура внутри блюда (35° C);
 - ▷ заданная температура внутри блюда (70° C);
- По достижении заданной температуры внутри блюда процесс приготовления завершается. По истечении времени приготовления блюда будет подан звуковой сигнал. Для отключения звукового сигнала нужно открыть дверцу или коснуться кнопки.



- **Обязательно полностью вставляйте в блюдо металлическую часть термозонда.**
- **Обратите внимание! После завершения процесса приготовления обязательно установите резиновый колпачок точки подключения термозонда на место.**
- Термозонд используйте только в духовом шкафу.
- Проверьте, что термозонд не контактирует с нагревательным элементом во время приготовления.
- После процесса приготовления термозонд будет очень горячим. Соблюдайте осторожность! Остерегайтесь ожогов.

ИСПОЛЬЗОВАНИЕ

Рекомендованная температура внутри блюда

Говядина		
Филе/вырезка	средняя степень прожарки	55—58° C
Ростбиф	средняя степень прожарки	55—60° C
Круглый стейк	высокая степень прожарки	85—90° C
Ростбиф	высокая степень прожарки	80—85° C
Тушеная говядина	высокая степень прожарки	90° C
Свинина		
Рулька/нога	высокая степень прожарки	75° C
Рулька/нога	малая степень прожарки	65—68° C
Свиная вырезка	малая степень прожарки	65—70° C
Свиная лопатка	высокая степень прожарки	75° C
Свиное брюшко/фаршированное	высокая степень прожарки	75—80° C
Свиное брюшко	высокая степень прожарки	80—85° C
Запеченная свиная рулька	высокая степень прожарки	80—85° C
Свиная рулька	высокая степень прожарки	80—85° C
Запеченный окорок	очень мягкий	64—68° C
Ребрышки по-кассельски	высокая степень прожарки	65° C
Панированный окорок		65—68° C
Телятина		
Вырезка из телятины	малая степень прожарки	58—65° C
Рулька/нога теленка	высокая степень прожарки	78° C
Жареные почки	высокая степень прожарки	75—80° C
Запеченная телятина/лопатка	высокая степень прожарки	75—80° C
Телячья нога	высокая степень прожарки	75—78° C
Баранина		
Вырезка из баранины	малая степень прожарки	65—70° C
Вырезка из баранины	высокая степень прожарки	80° C
Баранья рулька	малая степень прожарки	70—75° C
Баранья нога		82—85° C
Ягнятина		
Нога ягненка	малая степень прожарки	60—62° C
Нога ягненка	высокая степень прожарки	68—75° C
Вырезка из ягнятины	малая степень прожарки	54—58° C
Вырезка из ягнятины	высокая степень прожарки	68—75° C
Лопатка ягненка	высокая степень прожарки	78—85° C
Птица		
Курытина	высокая степень прожарки	85° C
Гусь/утка	высокая степень прожарки	90—92° C
Индейка	высокая степень прожарки	80—85° C
Мучные кондитерские изделия и т. п.		
Мучные кондитерские изделия		72—85° C
Террин		60—70° C
Рыба		
Лосось	мягкий	60° C
Филе рыбы		62—65° C
Целая рыба		65° C
Террин		62—65° C

ИСПОЛЬЗОВАНИЕ

Добавление пара

До начала процесса приготовления в него можно включить добавление пара (Добавить пар 1–3X), для добавления пара во время приготовления следует использовать функцию «Добавить пар». Обе функции находятся в меню со значком «плюс» в меню функций духового шкафа.

Рекомендуется использовать функцию «Добавить пар 1–3X» при приготовлении

- мяса: баранины, телятины, свинины, дикой и домашней птицы, ягнятины, рыбы, сосисок (в конце процесса приготовления). Благодаря впрыску пара мяса будет сочнее и мягче, при этом нет необходимости в использовании подливы.
- хлеба и хлебных рулетов: используйте пар в течение первых 5–10 минут процесса выпечки. Корка будет хрустящей и приятно подрумяненной.
- овощных и фруктовых суфле, лазаньи, крахмалистых блюд, десертов.
- овощей, особенно картофеля, цветной капусты, спаржевой капусты, моркови, цукини, баклажанов.

Добавить пар 1–3X

Для выбора доступно максимум три цикла пара. Автоматические циклы равномерно распределяются по процессу приготовления. Поэтому важно задать время приготовления!



- *Без настройки времени приготовления эта функция будет недоступна.*
- *Если задано слишком короткое время приготовления, один или несколько вариантов выбора будут недоступны.*

1. Выберите функцию духового шкафа и задайте время приготовления (см. раздел «Дисплей настройки функций»).
2. Коснитесь значка «плюс», чтобы открыть меню со значком «плюс».
3. Коснитесь пункта «ДОБАВИТЬ ПАР 1–3X», чтобы открыть соответствующую функцию.

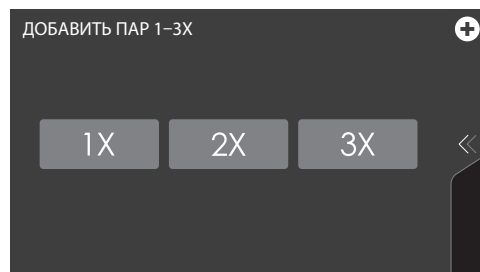

ИСПОЛЬЗОВАНИЕ

4. Коснитесь пунктов 1x, 2x или 3x, чтобы выбрать количество циклов пара.
5. Подтвердите настройку с помощью кнопки подтверждения. Ниже символа «плюс» отобразится небольшой символ, указывающий выбранное количество циклов пара. Во время цикла пара символ (и окружность внешнего круга) изменят свой цвет.
6. Начните процесс приготовления, коснувшись кнопки подтверждения.

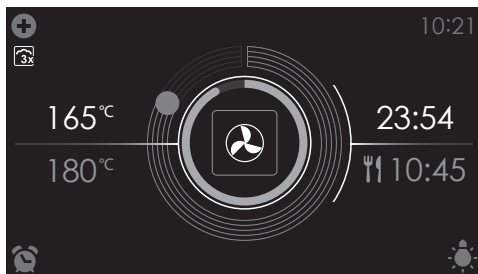

Небольшой символ, указывающий, что функция «Добавить пар (1–3x)» активна.

Добавление пара

Функцию «Добавить пар» можно выбрать во время приготовления (после начала работы функции). 1 цикл пара будет начат незамедлительно.

1. Во время приготовления блюда (с использованием функции духового шкафа) коснитесь значка «плюс», чтобы открыть меню со значком «плюс».
2. Коснитесь пункта «Добавить пар», чтобы начать цикл подачи пара. Цикл пара будет начат незамедлительно. Ниже значка «плюс» отобразится небольшой символ, указывающий, что цикл подачи пара начат. По завершении цикла подачи пара этот символ перестанет отображаться. После этого можно начать еще один цикл подачи пара.

Отложенный старт

Чтобы начать приготовление блюда позднее, выберите функцию отложенного старта. Функцию отложенного старта можно выбрать только в меню со значком «плюс» в функции. См. раздел «Использование меню со значком „плюс“».

Настройка времени отложенного старта

1. Выберите функцию, температуру и при необходимости задайте время приготовления (см. раздел «Дисплей настройки функций»).

Время отложенного старта можно также задать, не указывая времени приготовления.



ИСПОЛЬЗОВАНИЕ

2. Коснитесь значка «плюс», чтобы открыть меню со значком «плюс».
3. Коснитесь пункта «ОТЛОЖЕННЫЙ СТАРТ», чтобы открыть соответствующую функцию.

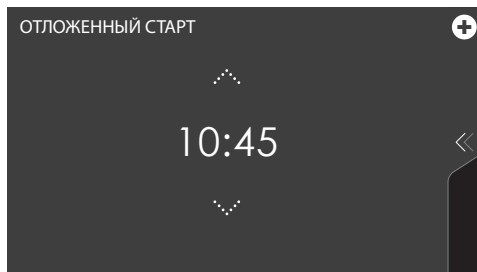

4. Выберите время начала приготовления (см. раздел «Дисплей настройки функций»).
5. Подтвердите заданное время начала приготовления, коснувшись кнопки подтверждения.
Для индикации активного состояния функции под значком «плюс» будет отображаться значок «время отложенного старта». Отменить выбор времени отложенного старта можно, вернув настройку на значение текущего времени.
6. Подтвердите процесс с помощью кнопки подтверждения.

Процесс приготовления начнется автоматически в заданное время. Если было задано время приготовления, то процесс приготовления также закончится автоматически.



- Теперь на дисплее отображаются следующие значения:
 - ▷ заданная температура (180° C);
 - ▷ время начала (10:45);
 - ▷ время завершения (11:15) (отображается, только если задано время приготовления!)

Пошаговое приготовление

- Откройте меню «Пошаговое приготовление» из меню со значком «плюс». См. раздел «Использование меню со значком „плюс“».
- Эта функция позволяет объединить до трех функций в одном процессе приготовления.
- Выберите различные функции и настройки, чтобы сформировать необходимый процесс приготовления.

1. Коснитесь значка «плюс», чтобы открыть меню со значком «плюс».
2. Коснитесь пункта «ПОШАГОВОЕ ПРИГОТОВЛЕНИЕ», чтобы открыть соответствующую функцию (это возможно только при условии, что процесс приготовления не начат). Отображаются настройки шага 1. При необходимости их можно изменить.

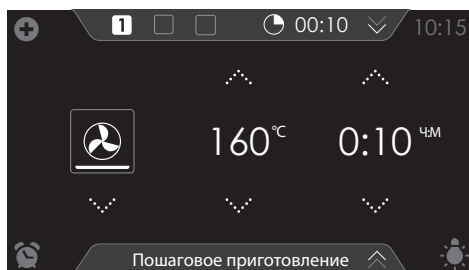

3. Выберите функцию (см. раздел «Дисплей настройки функций»).
4. Выберите температуру (см. раздел «Дисплей настройки функций»).
5. Выберите время приготовления (см. раздел «Дисплей настройки функций»).
6. Подтвердите настройку шага 1, коснувшись кнопки подтверждения.

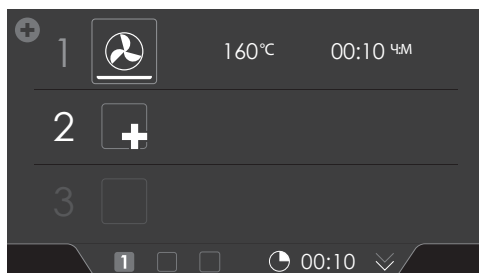

7. Коснитесь цифры «2», чтобы отобразить настройки шага 2.
8. При необходимости измените заданные по умолчанию настройки шага 2 (функцию, температуру и время приготовления) (см. пп. 3, 4–5).

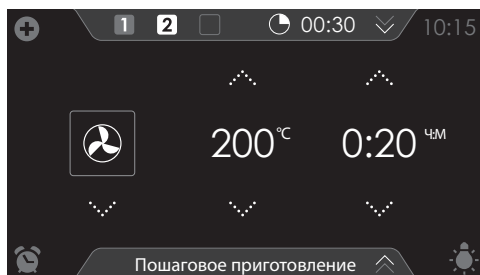

9. Подтвердите настройку шага 2, коснувшись кнопки подтверждения.

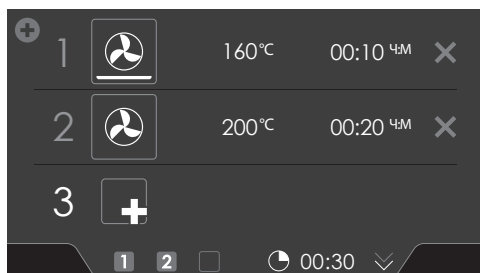

10. При необходимости коснитесь цифры «3», чтобы отобразить настройки шага 3.
11. При необходимости измените заданные по умолчанию настройки шага 3 (функцию, температуру и время приготовления) (см. пп. 3, 4—5).
12. Подтвердите настройку шага 3, коснувшись кнопки подтверждения.



Для удаления шага коснитесь крестика рядом с настройками. Удаление шага возможно только при условии, что его выполнение еще не начато.

13. При повторном нажатии кнопки подтверждения работа устройства начинается в соответствии с настройками шага 1 (активный шаг приготовления отображается белым цветом). По истечении заданного времени выполняется активация следующего шага, сначала шага 2, а затем шага 3, если он был настроен.



Выбранные настройки можно сохранить в «Избранном». Для этой цели в меню со значком «плюс» откройте меню «ДОБАВИТЬ В ИЗБРАННОЕ» (см. процедуру «Сохранение способа приготовления» в разделе «Дополнительные функции»).

ИСПОЛЬЗОВАНИЕ

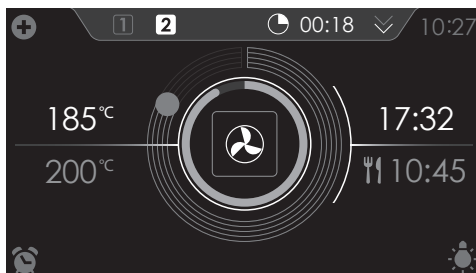

- Теперь на дисплее отображаются следующие значения:
 - ▷ активный шаг (2);
 - ▷ общее оставшееся время приготовления (00:18);
 - ▷ текущая температура (185° C);
 - ▷ заданная температура активного шага (200° C);
 - ▷ индикатор состояния времени активного шага (наружный круг);
 - ▷ индикатор состояния температуры активного шага (внутренний круг);
 - ▷ время приготовления активного шага (17:32);
 - ▷ общее время завершения (10:45).

Дополнительные функции

Для выбора доступно несколько дополнительных функций или программ.

1. Коснитесь пункта «ЭКСТРА», чтобы отобразить дополнительные функции аппарата.



Теперь можно выбрать следующие дополнительные функции и программы:

- Нагрев:
 - ▷ Разогрев с паром;
 - ▷ Подогрев посуды;
 - ▷ Разморозка;
 - ▷ Сохранение тепла.

ИСПОЛЬЗОВАНИЕ

- Программы:
 - ▷ Избранное;
 - ▷ Автоматические программы.

Нагрев

- Разогрев с паром;
 - ▷ Эта функция используется для разогрева готовых блюд. Благодаря использованию пара вкус блюда не теряет своих вкусовых качеств. Вкусом и текстурой разогретое блюдо ничем не отличается от свежеприготовленного. Можно выполнять одновременный разогрев различных блюд.
- Подогрев посуды;
 - ▷ Данная функция предназначена для подогрева кухонной посуды (тарелок, чашек) с тем, чтобы поданные на стол блюда оставались горячими дольше.
 - ▷ При выборе данной функции можно задать температуру и длительность нагрева посуды.
- Разморозка;
 - ▷ При использовании этой функции циркуляция воздуха обеспечивается за счет вентилятора. Нагревательные элементы не включаются.
 - ▷ Используйте эту настройку для разморозки замороженных блюд, таких как торты, хлеб и фрукты.
- Сохранение тепла.
 - ▷ Используйте эту функцию для поддержания температуры уже приготовленного блюда.
 - ▷ При выборе данной функции можно задать температуру и длительность сохранения тепла.

Выбор функций сохранения тепла

1. Коснитесь пункта «ЭКСТРА», чтобы отобразить дополнительные функции аппарата.
2. Коснитесь пункта «НАГРЕВ», чтобы открыть функцию нагрева.

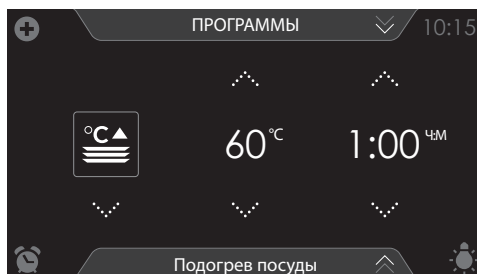



3. Выберите требуемую функцию нагрева (разогрев с паром, нагрев тарелки, разморозка или сохранение тепла). При необходимости отрегулируйте настройки (см. раздел «Дисплей настройки функций»).
4. Начните работу функции, коснувшись кнопки подтверждения.

Программы:

- Избранное;
 - В разделе «ИЗБРАННОЕ» вы можете выбрать собственные сохраненные рецепты. См. также процедуру «Сохранение собственных программ».
- Автоматические программы.
 - Для приготовления можно использовать автоматические программы, выбрав блюда из списка заранее запрограммированных блюд. Программы сгруппированы по категориям (МЯСО, ОВОЩИ и т. д.).
 - Из доступного списка сначала выберите категорию, а затем само блюдо.

Выбор функций программ

1. Коснитесь пункта «ЭКСТРА», чтобы отобразить дополнительные функции аппарата.
2. Коснитесь пункта «ПРОГРАММЫ», чтобы открыть меню программ.

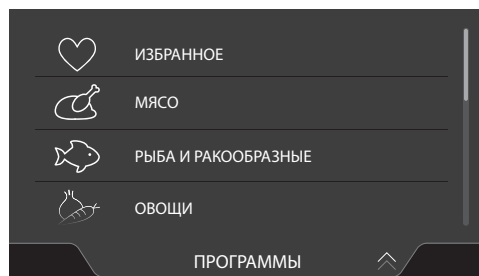

3. Коснитесь пункта «ИЗБРАННОЕ» или одной из категорий автоматических программ.
 - В разделе «ИЗБРАННОЕ» выберите одно из сохраненных блюд.
 - В разделе автоматических программ выберите блюдо из доступного списка.

ИСПОЛЬЗОВАНИЕ

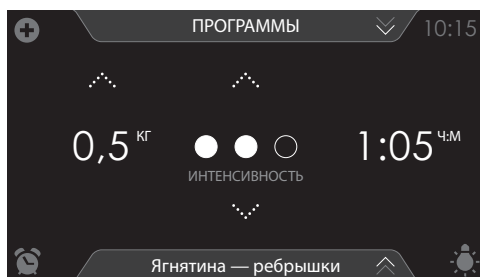
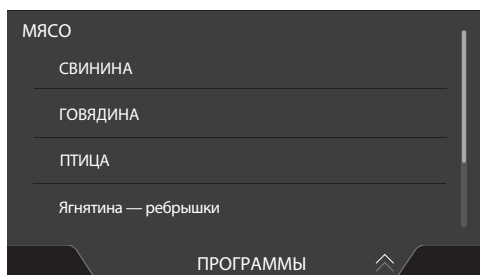

4. При необходимости отрегулируйте интенсивность и/или массу.



Интенсивность или массу невозможно отрегулировать во всех автоматических программах.



5. Запустите выбранную программу, коснувшись кнопки подтверждения.

- *Посмотрите информацию о выбранной программе на информационной вкладке. На этой вкладке также содержится информация о необходимых аксессуарах и положении в духовом шкафу. Иногда на вкладке может содержаться информация о приготовлении выбранного блюда.*
- *В некоторых автоматических программах настройки можно отрегулировать вручную. Для регулировки настроек откройте меню со значком «плюс» и коснитесь пункта «ВРУЧНУЮ».*

Сохранение собственных программ

Функция / метод приготовления активны (работа духового шкафа начата).

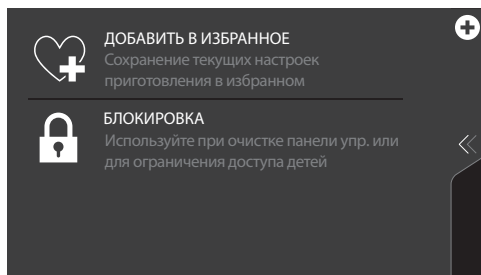

1. Откройте меню со значком «плюс» и коснитесь пункта «ДОБАВИТЬ В ИЗБРАННОЕ».

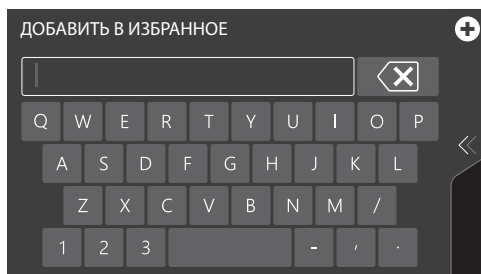

2. Касаясь соответствующих кнопок с буквами, введите имя дляготавливаемого блюда. Для удаления буквы коснитесь символа стрелки с крестиком.
3. Чтобы сохранить собственную программу, коснитесь кнопки подтверждения.



В разделе «ИЗБРАННОЕ» также можно сохранять автоматические программы.

Настройки

1. На дисплее старта коснитесь значка «плюс».

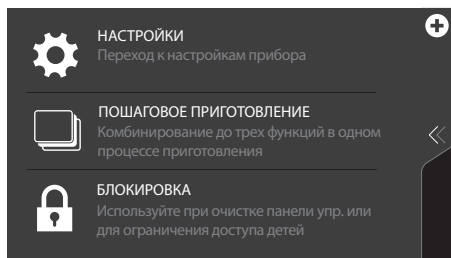

2. Коснитесь пункта «НАСТРОЙКИ».

В этом меню есть следующие варианты для выбора:

- Общая информация;
- Звук;
- Дисплей и подсветка;
- Приготовление;
- Система.

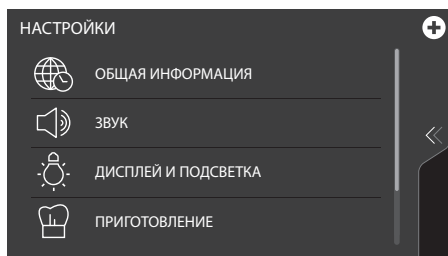

3. Коснитесь требуемой категории и настройки, которую требуется изменить.
 - ▷ Из списка выберите нужный пункт.
 - ▷ Измените значение, касаясь стрелок выше и ниже этого значения, или проведите по нему пальцем.
 - ▷ Или включите/выключите настройку, коснувшись пунктов «ВКЛ.» или «ВЫКЛ.».
4. Подтвердите свои действия, коснувшись кнопки подтверждения.



ИСПОЛЬЗОВАНИЕ

ОБЩАЯ ИНФОРМАЦИЯ

В этом меню можно настроить следующее:

- Язык (язык сообщений на сенсорном экране);
- Текущее время;
- Формат времени (12- или 24-часовой);
- Дата (текущая дата);
- Отображение даты (отображение/неотображение даты в режиме ожидания).

ЗВУК

В этом меню можно настроить следующее:

- Общие звуки (громкость звуковых сигналов и сигналов оповещения);
- Основные звуки (громкость звукового сигнала при нажатии на кнопки);
- Звук включения/выключения (громкость звукового сигнала, подаваемого при включении/выключении).

ДИСПЛЕЙ И ПОДСВЕТКА

В этом меню можно настроить следующее:

- Яркость дисплея (для регулировки доступно 5 уровней яркости);
- Освещение духовки (время, в течение которого освещение включено после активации);
- Переход в режим ожидания (длительность периода времени, по истечении которого устройство перейдет в режим ожидания после выполнения последней операции);
- Выключение прибора (длительность периода ожидания);
- Анимация включения/выключения (включение/выключение фирменной анимации);
- Ночной режим (время начала и завершения использования пониженной яркости дисплея).



Когда для настройки «ВЫКЛЮЧЕНИЕ ПРИБОРА» выбрано значение «Вручную», автоматическое выключение прибора не выполняется. При выключении аппарата вручную эта настройка возвращается на значение по умолчанию. Это связано с обязательным законодательным требованием по максимальному энергопотреблению.

ПРИГОТОВЛЕНИЕ

В этом меню можно настроить следующее:

- Интенсивная по умолчанию (интенсивность автоматических программ).

СИСТЕМА

В этом меню можно настроить следующее:

- Информация о приборе (отображение информации о приборе);
- Жесткость воды (настройка жесткости воды);
- Заводские настройки (возврат к заводским настройкам).

ОЧИСТКА

Очистка прибора

Регулярно очищайте духовой шкаф, чтобы не допустить накопления жира и частиц пищи, особенно на поверхностях внутренней и наружной части, дверце и уплотнении.

- Активируйте блокировку от детей (чтобы не допустить непреднамеренного включения прибора).
- Для очистки наружных поверхностей используйте мягкую ткань и теплую воду с мылом.
- Далее протрите поверхности чистой влажной тканью и высушите их.
- Удалите брызги и пятна с внутренних поверхностей, используя ткань и мыльную воду.
- Далее протрите поверхности чистой влажной тканью и высушите их.



Важная информация!

- Не допускайте попадания воды в вентиляционные отверстия.
- Запрещается использовать абразивные чистящие средства или химические растворители.
- Обязательно поддерживайте уплотнение дверцы в чистом состоянии. Таким образом предотвращается накопление грязи и обеспечивается возможность плотного закрытия дверцы.

Очистка паром

Используя функцию очистки паром, можно легко удалить жир и грязь на стенках духовки при помощи влажной тряпки.

Использование очистки паром

Используйте очистку паром, только когда духовой шкаф полностью остыл. Когда духовой шкаф горячий, сложно удалить грязь и жир.

1. Извлеките из духового шкафа все аксессуары и добавьте воду в контейнер.
2. Коснитесь пункта «ЭКСТРА», чтобы отобразить дополнительные функции аппарата.
3. Коснитесь пункта «ОЧИСТКА», чтобы открыть функцию очистки.
4. Чтобы начать очистку паром, коснитесь кнопки подтверждения.

ОЧИСТКА



- Не открывайте дверцу во время процесса очистки.
- Для выполнения процесса требуется 30 минут.
Остатки пищи на покрытых эмалью стенках достаточно размокнут после 30 минут, после чего их можно удалить влажной тканью.

Очистка фильтра резервуара для воды

В случае загрязнения фильтра резервуара для воды промойте его под краном.

1. Отсоедините отсасывающий патрубок вместе с фильтром.
2. Промойте его под струей воды и установите обратно.
Проверьте точность присоединения фильтра к резервуару для воды.

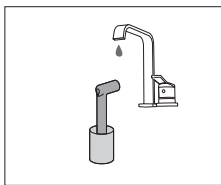
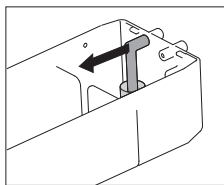

Удаление накипи

Во время процесса приготовления на пару в системе подачи пара возможно накопление накипи. Ее нужно периодически удалять. Удаление следует проводить при отображении сообщения «Удалите накипь» (Appliance needs descaling).

Если не удалить накипь после трехкратного отображения этого сообщения, функции обработки паром станут недоступны. Используйте эту функцию, только когда духовка полностью остыла. Процесс удаления накипи состоит из собственно удаления накипи и последующей промывки. В ходе этого процесса на дисплее будет отображаться необходимая информация и указания по выполнению действий.

1. Коснитесь пункта «ЭКСТРА», чтобы отобразить дополнительные функции аппарата.
2. Коснитесь пункта «ОЧИСТКА», чтобы открыть функцию очистки.
3. Для выбора этой функции выберите пункт «Удаление накипи».
4. Нажмите кнопку подтверждения, чтобы начать удаление накипи.

ОЧИСТКА

Примечание

Для удаления накипи рекомендуется использовать средство для удаления накипи на основе природных полностью биоразлагаемых компонентов. Этот раствор не имеет коррозионного или агрессивного действия и отличается экологичностью.

Помимо удаления накипи, он также обладает очищающими и антибактериальными свойствами, благодаря чему внутренние компоненты электроприбора поддерживаются в оптимально гигиеническом состоянии. Таким образом сохраняется вкус блюда и продлевается срок службы прибора.

- В процессе подачи пара используется вода. В воде содержится кальция и магний. При нагреве из воды образуется пар, а минералы (безвредные для человека) осаждаются.
- Если процесс удаления накипи был прерван до завершения цикла, программу нужно перезапустить с начала.

Снятие и очистка направляющих

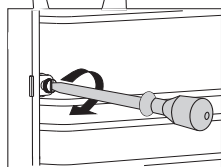
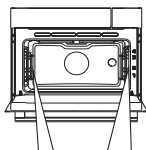

Для очистки направляющих используйте обычные моющие средства.

- Используйте отвертку, чтобы вывинтить винты.
- Извлеките направляющие из отверстий в задней стенке.

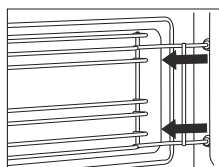

Замена лампы освещения в духовке



Лампа данного бытового прибора предназначена исключительно для его освещения, то есть она не подходит для освещения помещения, в котором установлен прибор.

Лампы освещения (2 шт.) (галогеновые G9, 230 В, 25 Вт) являются расходным материалом, поэтому гарантия на них не предоставляется. Для замены лампы сначала снимите противень, решетку и направляющие.



Отключите прибор от источника электропитания, выткнув его штепсельную вилку из розетки или отключив выключатель в блоке плавких предохранителей.

ОЧИСТКА



**Обратите внимание на то, что лампа может быть очень горячей!
При замене лампы используйте защитные рукавицы.**

1. Вывинтите четыре винта из лицевой панели. Снимите лицевую панель и стекло.
2. Выкрутите лампу и вкрутите новую.
Чтобы не допустить ожогов, выкручивайте лампу в защитных рукавицах.
3. Не снимайте уплотнение с лицевой панели.
Уплотнение не должно отходить от лицевой панели.
Уплотнение должно быть плотно посажено в углублении стенки духового шкафа.

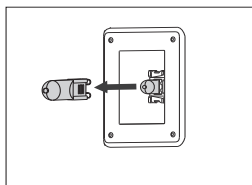
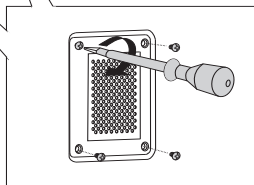
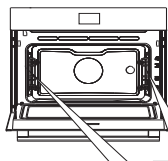

Снятие дверцы духового шкафа



Держите пальцы на безопасном расстоянии от петель дверцы духового шкафа. Петли подпружинены и при обратном ходе могут причинить травмы.

Проверьте, что защелки петель задействованы правильно и блокируют петли.

Снимите дверцу духового шкафа

1. Приведите дверцу в полностью открытое положение.
2. Поднимите обе защелки петель (A) и потяните их к дверце духового шкафа (B).
Петли будут заблокированы в положении 45°.
3. Плавно закрывайте дверцу, пока она не достигнет положения 45°.
4. Снимите дверцу, поднимая и наклоняя ее к духовому шкафу (C).
Петли должны выйти из пазов в шкафу.

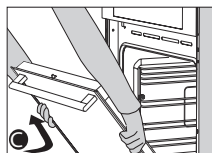
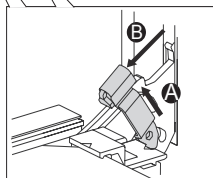
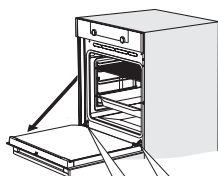

Установка дверцы духового шкафа

1. Держите дверцу под углом примерно 45° перед духовым шкафом.
2. Вставьте петли в пазы и проверьте правильность их положения.
3. Приведите дверцу в полностью открытое положение.
4. Поднимите обе защелки петель и переместите их к шкафу.
5. Плавно закрывайте дверцу, следя за правильностью ее закрытия.

Если дверца открывается или закрывается неправильно, проверьте правильность положения петель в пазах.

Снятие стекла дверцы духового шкафа

Внутреннюю сторону стекла в дверце духового шкафа можно очистить. Для этой цели стекло нужно извлечь из дверцы духового шкафа.

1. Слегка приподнимите (1) и сдвиньте (2) зажимы в нижнем левом и правом углу дверцы, чтобы высвободить стекло (A).
2. Возьмитесь за стекло (A) снизу и осторожно поднимите (3) и сдвиньте (4), чтобы извлечь его из верхней опоры.
3. Внутреннее стекло (B) (в зависимости от модели) можно снять, осторожно приподняв (5) и сдвинув (6) его, чтобы извлечь стекло из нижней опоры. Кроме того, снимите с внутреннего стекла резиновые проставки (C).

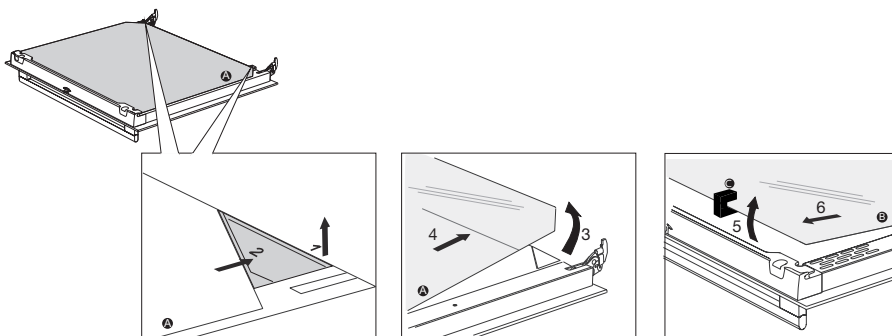

Установите стекло на место, выполнив указанные выше действия в обратном порядке.

УСТРАНЕНИЕ НЕПОЛАДОК

Общая информация

В случае возникновения неполадок в работе духового шкафа ознакомьтесь с обзором ошибок, который приведен ниже. Если неполадку устранить не удастся, обратитесь в Отдел по обслуживанию клиентов.

Пицца не готовится

- Проверьте, что таймер задан и что была нажата кнопка подтверждения.
- Проверьте, что дверца плотно закрыта.
- Проверьте, что плавкий предохранитель не перегорел и что выключатель включен.

Чрезмерное или недостаточное приготовление

- Проверьте, что задано правильное время приготовления.

Кнопки не работают, дисплей не реагирует на нажатие кнопок.

- На несколько минут отключите прибор от сети электропитания (для этой цели извлеките штепсельную вилку из розетки или отключите выключатель), затем повторно подключите прибор к сети электропитания и включите его.

Сбой электропитания может вызвать сброс показаний дисплея.

- На несколько минут отключите прибор от сети электропитания (для этой цели извлеките штепсельную вилку из розетки или отключите выключатель), затем повторно подключите прибор к сети электропитания и включите его.
- Заново задайте время.

Образование конденсата в духовом шкафу.

- Это нормальное явление. После использования вытрите духовой шкаф насухо.

После выключения духового шкафа вентилятор продолжает работать.

- Это нормальное явление. После выключения духового шкафа вентилятор будет работать еще в течение некоторого времени.

УСТРАНЕНИЕ НЕПОЛАДОК

Воздушный поток ощущается в области дверцы и наружной поверхности прибора.

- Это нормальное явление.

Из дверцы или вентиляционных отверстий выходит пар.

- Это нормальное явление.

Во время работы духового шкафа, особенно при использовании режима разморозки, слышны щелкающие звуки.

- Это нормальное явление.

Выключатель регулярно выключается.

- Обратитесь к технику по сервисному обслуживанию.

На дисплее отображается код ошибки, ОШИБКА XX ...

(XX указывает на номер ошибки).

- В работе электронного модуля произошел сбой. Отключите прибор от сети электропитания на несколько минут. Затем снова подключите его к сети электропитания и задайте текущее время.
- Если неполадку устранить не удастся, обратитесь к технику по сервисному обслуживанию.

Хранение и ремонт духового шкафа

Ремонт должен проводить только квалифицированный техник по сервисному обслуживанию. При необходимости в проведении технического обслуживания отсоедините прибор от сети электропитания, вынув штепсельную вилку из розетки, и обратитесь в Отдел по обслуживанию клиентов компании Asko.

До выполнения звонка подготовьте следующую информацию:

- номер модели и серийный номер (указаны на внутренней стороне дверцы духового шкафа);
- сведения о гарантии;
- подробное описание неполадки.



Для временного хранения поместите духовой шкаф в чистое и сухое место, поскольку влага и пыль могут вызвать повреждение прибора.

ТЕХНИЧЕСКИЕ ХАРАКТЕРИСТИКИ

Модель	OCS8678G/OCS8478G
Источник питания	230 В ~ 50 Гц
Энергопотребление Максимальная мощность Функция гриля Функция горячего воздуха Парогенератор	3400 Вт / 2900 Вт 2100 Вт 1600 Вт 1200 Вт
Система охлаждения	Охлаждающий вентилятор
Размеры OCS8678G Размеры прибора: Установочные размеры:	Ш 595 x В 595 x Г 547 мм Ш 560 x В 590 x Г 550 мм
Размеры OCS8478G Размеры прибора: Установочные размеры:	Ш 595 x В 455 x Г 568 мм Ш 560 x В 450 x Г 550 мм
Объем	73 л /52 л

ЗАЩИТА ОКРУЖАЮЩЕЙ СРЕДЫ ПРИ УТИЛИЗАЦИИ

Утилизация прибора и упаковки

Данное изделие изготовлено из материалов, подлежащих переработке. Поэтому в конце срока эксплуатации электроприбор нужно ответственно утилизировать. Информацию о порядке его утилизации можно получить в соответствующем органе власти.

Упаковка электроприбора также подлежит переработке. В упаковке использованы следующие материалы:

- картон;
- полиэтиленовая пленка (ПЭ);
- полистирол без содержания фенола (твердая полистирольная пена).

Утилизируйте эти материалы надлежащим образом в соответствии с требованиями законодательства.

На упаковке изделия имеется значок перечеркнутого мусорного бака. Он указывает на необходимость раздельной утилизации бытовых электроприборов. Это означает, что прибор не подлежит совместной утилизации с обычными бытовыми отходами по истечении срока службы. Для утилизации изделие нужно доставить в муниципальный центр по сбору электротехнических отходов или в магазин, который оказывает такого рода услуги.



Раздельная утилизация бытового электрооборудования способствует защите окружающей среды и здоровья людей. Повторная переработка материалов, из которых изготовлено данное изделие, обеспечивает значительную экономию энергии и запасов сырья.

Декларация соответствия



Настоящим мы заявляем, что наши изделия соответствуют применимым европейским директивам, стандартам и нормам, а также требованиям, изложенным в стандартах.

Импортер: ООО «Аско Бытовая техника»
Россия, 119180, г. Москва
Якиманская набережная, д. 4, стр. 1
тел. (495) 105-95-70

e-mail: info@askorus.ru
сайт : www.askorus.ru

EAC

ASKO



535436