



**Руководство по эксплуатации  
ХОЛОДИЛЬНИК**

R31831I

# СОДЕРЖАНИЕ

## **Ваш холодильник**

Введение	4
----------	---

## **Инструкция по безопасности**

5

## **Установка и подключение**

Выбор места расположения	11
Подключение прибора к сети питания	12
Изменение направления открывания дверцы / встраивание в кухонный шкаф	13

## **Перед первым использованием прибора**

Порядок действий перед первым использованием прибора	14
Рекомендация по экономии энергии	14

## **Пользование прибором**

Общий вид	15
Управление прибором	16
Оборудование прибора	21

## **Хранение пищевых продуктов**

Рекомендуемое распределение	25
Избегайте случаев порчи продуктов питания	26
Хранение в холодильнике свежих продуктов	26

## **Техническое обслуживание**

Разморозка прибора	27
Чистка прибора	27

## **Неисправности**

Таблица возможных проблем	29
---------------------------	----

## **Экологические аспекты**

Утилизация упаковки и устройства	31
----------------------------------	----

### **Используемые пиктограммы**



Важная информация



Совет



Предупреждение; опасность возгорания/огнеопасные материалы

## **Введение**

---

Благодарим вас за то, что выбрали холодильник Asko. Она отличается простотой и максимальным удобством эксплуатации.

В данной инструкции по эксплуатации рассказывается о том, как использовать данный прибор наиболее эффективно. В данной инструкции содержится информация об использовании прибора и полезная теоретическая информация о принципах его работы.



**Перед использованием прибора внимательно прочтите инструкцию по безопасности!**

**Перед началом эксплуатации данного прибора тщательно ознакомьтесь с инструкцией и сохраните ее для будущего использования.**

Раздел, посвященный установке прибора, поставляется отдельно.

Перед установкой прибора и его эксплуатацией внимательно прочтите инструкцию. Производитель не несет ответственности за травмы и убытки, вызванные неправильной установкой и эксплуатацией прибора. Инструкцию следует хранить рядом с прибором на случай необходимости.

### ***Безопасность детей и людей с ограниченными возможностями***

- Использование прибора лицами (в том числе детьми) с ограниченными физическими, сенсорными или умственными способностями, а также людьми, не имеющими достаточного опыта или знаний для его использования, допускается только под присмотром или после обучения безопасному использованию со стороны человека, отвечающего за их безопасность.
- Взрослые должны следить за тем, чтобы дети не играли с прибором.
- Дети не должны производить чистку и обслуживание прибора без присмотра со стороны взрослых.
- Упаковку следует хранить в недоступном для детей месте.

### **Только для европейского рынка**

- Использование прибора детьми старше 8 лет и людьми с ограниченными физическими, сенсорными и психическими способностями, а также людьми, не имеющими достаточного опыта или знаний для его использования, допускается только под присмотром или после обучения безопасному использованию прибора (при условии понимания ими сопутствующих рисков).
- Не разрешайте детям играть с прибором.
- Дети не должны производить чистку и обслуживание прибора без присмотра со стороны взрослых.

- Детям в возрасте от 3 до 8 лет разрешается класть продукты в холодильное оборудование и вынимать их из холодильного оборудования.

### **Общие правила безопасности**

- Лампа в данном бытовом приборе предназначена только для освещения прибора. Для освещения помещения лампа непригодна.
- **ОСТОРОЖНО!** Данный прибор предназначен для эксплуатации исключительно в бытовых условиях. Прибор не предназначен для использования: в местах приема пищи персоналом в магазинах, офисах и других производственных условиях; в сельских домах; клиентами в гостиницах, мотелях и других местах, связанных с проживанием; в домашних гостиницах типа «ночлег и завтрак».
- **ОСТОРОЖНО!** Запрещается закрывать вентиляционные отверстия в корпусе прибора и конструкции, в которую он встроен, посторонними предметами.
- **ОСТОРОЖНО!** Запрещается использовать механические устройства и другие средства для ускорения процесса разморозки, кроме средств, рекомендованные производителем.
- **ОСТОРОЖНО!** Охладительный контур должен быть в исправном состоянии.
- **ОСТОРОЖНО!** Запрещается использовать электрические приборы внутри отделений для хранения пищевых продуктов, кроме приборов рекомендованного производителем типа.
- **ОСТОРОЖНО!** Использовать пульверизаторы и паровые очистители для чистки прибора запрещено.
- **ОСТОРОЖНО!** Поверхности прибора рекомендуется протирать мягкой влажной салфеткой. Для чистки следует использовать нейтральные моющие средства. Использовать

абразивные моющие средства, абразивные губки, растворители и металлические предметы запрещено.

- **ОСТОРОЖНО!** В отделениях прибора запрещено хранить взрывоопасные материалы, например аэрозольные баллоны с горючим содержимым.
- **ОСТОРОЖНО!** Во избежание опасных ситуаций замену поврежденного шнура питания может выполнять только изготовитель, его сервисная служба или лица, имеющие соответствующую квалификацию.

### Установка

- **ОСТОРОЖНО!** Данный прибор должен устанавливаться только зарегистрированной монтажной организацией.
- Снимите упаковку.
- Установка и использование поврежденного прибора запрещены.
- Необходимо соблюдать требования инструкции по установке данного прибора.
- При перемещении прибора необходимо соблюдать осторожность, так как прибор обладает большой массой. Обязательно используйте защитные перчатки.
- Вокруг прибора должно быть достаточно пространства для циркуляции воздуха.
- После установки до подключения электрического питания должно пройти не менее 4 часов. За это время масло должно стечь обратно в компрессор.
- Устанавливать прибор рядом с радиаторами, кухонными плитами, печами и варочными поверхностями запрещено.
- Устанавливать прибор в местах, где присутствует прямой солнечный свет, запрещено.
- Запрещается устанавливать прибор в местах с повышенной влажностью или пониженной температурой, например неотопляемых пристройках, гаражах и винных погребах.

- При перемещении прибора следует поднимать его за передний край, чтобы избежать возникновения царапин на полу.
- **ОСТОРОЖНО!** При размещении прибора следите за тем, чтобы шнур питания не был пережат или поврежден.

### **Подключение электропитания**

- **ОСТОРОЖНО!** Опасность пожара или поражения электрическим током.
- Данный прибор должен быть заземлен.
- Все работы по подключению электропитания должен выполнять квалифицированный электрик.
- Информация, указанная на паспортной табличке должна соответствовать характеристикам источника питания. Если это условие не выполняется, обратитесь к электрику.
- Следует использовать розетку с защитой от удара током.
- Не следует использовать несколько переходников и удлинителей.
- Следите за исправностью основных электрических компонентов (вилки и кабеля питания, компрессора). При необходимости замены электрических компонентов обратитесь в сервисную службу или к квалифицированному электрику.
- Кабель должен свешиваться вниз относительно розетки питания.
- Подключение кабеля в розетку выполняется на последнем этапе процедуры установки. К розетке питания должен обеспечиваться доступ после установки прибора.
- Запрещается тянуть за кабель питания с целью обесточить прибор. Тянуть следует только за вилку.
- **ОСТОРОЖНО!** Сзади прибора запрещается размещать переносные розетки и другие источники питания.



- Если стационарный прибор не снабжен шнуром питания и вилкой или другими средствами для отключения от сети электропитания, имеющими разъединение контактов во всех полюсах, которые обеспечивают полное отключение при условиях перенапряжения категории III, средства для отключения должны быть встроены в стационарную проводку в соответствии с правилами монтажа электропроводки. Это также применимо к приборам с сетевым шнуром и вилкой, когда вилка недоступна после установки прибора. Использование многополюсного выключателя с разнесением контактов не менее чем на 3 мм, установленного в стационарную проводку, удовлетворит это требование.

### ***Использование***

- **ОСТОРОЖНО!** Опасность травмы, ожога, поражения электрическим током и возгорания.
- Запрещено изменять технические характеристики прибора.
- Запрещено помещать электроприборы (например приборы для изготовления мороженого) внутрь прибора, если это не разрешено производителем.
- Охладительный контур должен всегда находиться в исправном состоянии. В нем содержится изобутен (R600a), природный газ с высокой степенью совместимости с окружающей средой. Это горючий газ.
- В случае повреждения охлаждающего контура убедитесь в том, что в помещении нет открытого пламени и источников возгорания. Проветрите комнату.
- Прикасаться к пластиковым деталям прибора нагретыми предметами запрещено.
- Хранить горючие газы и жидкости внутри прибора запрещено.
- Помещать горючие предметы и предметы, смоченные горючими жидкостями, внутрь прибора запрещено.

- Касаться компрессора и конденсатора прибора запрещено. Они нагреваются до высоких температур.

### **Уход и чистка**

- **ОСТОРОЖНО!** Опасность травмы и повреждения прибора.
- Перед началом обслуживания отключите прибор и выньте вилку из розетки питания.
- Охлаждающий блок прибора содержит углеводороды. К выполнению технического обслуживания и перезарядке блока допускаются только квалифицированные специалисты.
- Следует регулярно проверять сливное отверстие прибора и при необходимости чистить его. Если слив забит, талая вода собирается в нижней части прибора.

### **RU only**

- Изделия следует хранить в помещении при температуре воздуха от  $-5^{\circ}\text{C}$  до  $40^{\circ}\text{C}$  и относительной влажности от 30% до 70%.
- Срок хранения устройства 2 года
- Год и месяц изготовления устройства указаны на прикрепленной этикетке.

### **ИНФОРМАЦИЯ О СРОКЕ СЛУЖБЫ**

- Срок службы, установленный на данное изделие - 10 лет со дня изготовления.

# УСТАНОВКА И ПОДКЛЮЧЕНИЕ

## Выбор места расположения

- Устанавливать прибор следует в сухом, хорошо проветриваемом помещении. Допустимый диапазон рабочих температур зависит от климатического исполнения прибора, который указан на паспортной табличке.

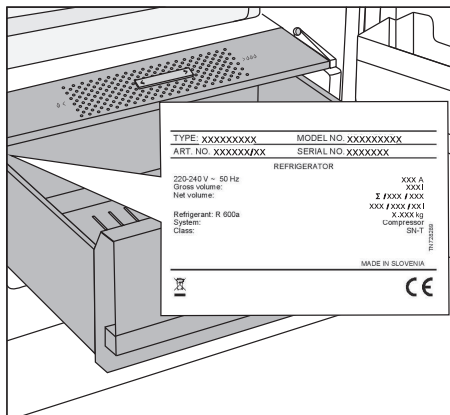

- Устанавливать прибор возле источников тепла — газовых плит, радиаторов отопления, котлов и т. д. — и под прямыми солнечными лучами запрещено.

Климатическое исполнение	Диапазон рабочих температур	Относительная влажность
SN (ниже нормы)	od +10 °C do +32 °C	≤ 75%
N (нормальное)	od +16 °C do +32 °C	
ST (субтропическое)	od +16 °C do +38 °C	
T (тропическое)	od +16 °C do +43 °C	



Помещать прибор в помещения, температура в которых может падать ниже 5 °C, запрещено: прибор может работать некорректно или выйти из строя.



Прибор не предназначен для использования вне помещений. Использовать прибор под дождем запрещено.

- Минимальное допустимое расстояние от прибора до газовой или электрической плиты составляет 5 см, а до радиатора отопления или другого нагревательного прибора — 30 см. Если нет возможности соблюсти указанные расстояния, необходимо использовать изоляционные панели.

## УСТАНОВКА И ПОДКЛЮЧЕНИЕ

- Расстояние от стенок прибора до стен комнаты и шкафов должно составлять не менее 5 см. Расстояние между задней стенкой кухонного шкафа, подвешенного над прибором, должно составлять не менее 5 см. Это необходимо для того, чтобы конденсатор прибора получал достаточно воздуха для охлаждения.
- К розетке, к которой подключен прибор, должен обеспечиваться беспрепятственный доступ!



В комнате, в которой установлен прибор, должен находиться достаточный объем воздуха. Объем воздуха в комнате должен составлять не менее 1 м<sup>3</sup> на каждые 8 г хладагента. Количество хладагента указано на паспортной табличке на внутренней поверхности прибора.

- Кухонная мебель, в которую встраивается прибор, должна иметь отверстие площадью не менее 200 см<sup>2</sup> в основании. Это необходимо для нормальной циркуляции воздуха.
- Выходное вентиляционное отверстие прибора находится в его верхней части. Это отверстие не должно быть закрыто посторонними предметами. Перекрытие отверстия может стать причиной повреждения прибора.



### **Осторожно:**

Перед установкой расположенного рядом оборудования в шкаф или другую мебель необходимо обеспечить средства предотвращения выпадения конденсата. **Обеспечить безопасность установки таких средств может только специализированная организация.**

### ***Подключение прибора к сети питания***

- Подключите прибор к сети питания с помощью вилки. Розетка должна иметь провод заземления. Номинальные значения напряжения и частоты прибора указаны на паспортной табличке с основными характеристиками.
- Подключение прибора к сети и заземление следует выполнять в соответствии с требованиями действующих стандартов и нормативных актов. Допустимый диапазон отклонений напряжения питания составляет плюс/минус 6 %.



При длительном отсутствии необходимости в использовании прибора рекомендуется выключить его соответствующей кнопкой и отключить от сети питания. После этого прибор следует опорожнить, разморозить и почистить, а дверцу оставить приоткрытой.



### **Опасность обморожения**

Для предотвращения обморожения не рекомендуется помещать замороженную пищу в рот и касаться замороженных продуктов.



В случае возникновения неисправности прибора или отключения питания не рекомендуется открывать морозильную камеру в течение времени, указанного на паспортной табличке внутри прибора (параметр ВРЕМЯ ПОВЫШЕНИЯ ТЕМПЕРАТУРЫ). После этого хранящиеся в камере продукты необходимо использовать или переместить для дальнейшего хранения, например в другую морозильную камеру.

### ***Изменение направления открывания дверцы / встраивание в кухонный шкаф***

Информация об изменении направления открывания дверцы и порядке встраивания в кухонный шкаф изложена в отдельном документе.

### **Порядок действий перед первым использованием прибора**

Подключать прибор к сети питания разрешено только после внимательного прочтения инструкции по правилам безопасного использования прибора. Данная инструкция распространяется на различные виды и модели приборов, поэтому в ней могут быть описаны элементы, которые в вашем приборе отсутствуют. Рекомендуется сохранить данную инструкцию для дальнейшего использования. В случае продажи прибора инструкцию следует отдать вместе с ним.

Проверьте прибор на предмет повреждений и несоответствий. При наличии повреждений свяжитесь с магазином, в котором был приобретен прибор.

Перед подключением прибора к сети питания необходимо, чтобы он простоял в вертикальном положении не менее 4 часов. Эта мера минимизирует вероятность повреждения, связанные с условиями транспортировки охлаждающего блока.

Перед первым использованием следует почистить внутреннюю часть изделия и внутренние аксессуары с помощью тепловатой воды и нейтрального чистящего средства. Все вымытые поверхности рекомендуется протирать чистой влажной салфеткой, а затем тщательно просушивать.

При первом использовании не рекомендуется класть внутрь камеры продукты, пока она не охладилась до установленного значения.

### **Рекомендация по экономии энергии**

- Установку прибора следует в соответствии с указаниями инструкции по эксплуатации.
- Дверцу камеры не следует открывать шире необходимого.
- Накрывать вентиляционные отверстия запрещено.
- Поврежденные уплотнения дверцы следует заменять в кратчайшие сроки.
- Хранить пищевые продукты следует в герметичной таре или упаковке.
- Перед помещением в камеру прибора рекомендуется охладить продукты до комнатной температуры.
- Разморозка продуктов в холодильном отделении.
- Расположите полки равномерно по высоте холодильника. Поместите продукты таким образом, чтобы воздух мог свободно циркулировать внутри прибора (см. рекомендации по расположению продуктов, приведенные в инструкции).
- Если прибор оснащен вентилятором, убедитесь в том, что вентиляционные отверстия открыты.
- Чем ниже установленная температура, тем выше потребляемая мощность.

## Общий вид

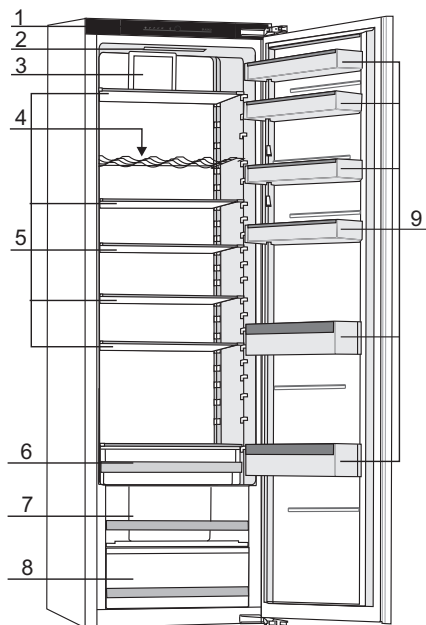

1. Панель управления
2. Светодиодное внутреннее освещение
3. CoolFlow с ионизатором воздуха (+ переключатель вкл./выкл.)
4. Полка для бутылок
5. Стеклольные полки
6. Верхний ящик
7. Контейнер для овощей и фруктов с контролем влажности
8. Контейнер для овощей и фруктов
9. Дверные полки

## Управление прибором

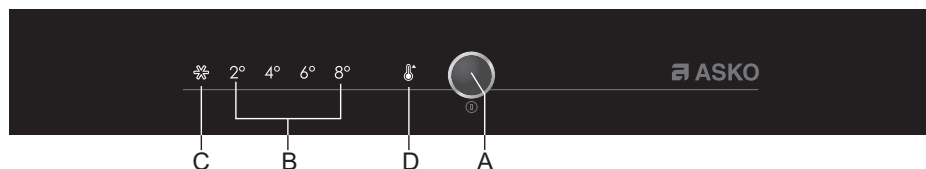

- A Кнопка вкл./выкл. прибора, установки температуры и дополнительных функций
- B Индикация температуры холодильного отделения  
Выбранная температура подсвечивается.
- C Индикация работы «Интенсивного охлаждения»  
Индикатор **C** светится, когда включено «Интенсивное охлаждение».
- D Индикация превышения допустимой температуры

Для установки температуры и функций нажимайте кнопку **A**. При первом нажатии мигает текущее значение или функция, дальнейшие нажатия меняют значение циклически справа налево. Во время установки выбранное значение мигает и, если не нажимать кнопку, через три секунды сохраняется в памяти прибора. Загорается соответствующий индикатор.

### Включение и выключение прибора



#### Включение прибора

Нажмите и удерживайте 3 секунды кнопку **A**.

#### Выключение прибора

Нажмите и удерживайте 3 секунды кнопку **A** (прибор выключен, но находится под напряжением).



## Установка температуры



- Прибор поставляется с установленной рекомендуемой температурой в холодильном отделении 4°C.
- При включении прибора набор заданной температуры может занять несколько часов, поэтому не загружайте продукты в прибор.



A

- Нажимая на кнопку **A**, установите необходимую температуру.
- Нажимайте на кнопку, пока на панели управления не загорится необходимое значение.
- При первом нажатии мигает текущее значение или функция, дальнейшие нажатия меняют значение циклически справа налево.
- Через три секунды последнее выбранное значение перестанет мигать и сохранится в памяти прибора.

Цифры 2, 4, 6 и 8 обозначают температуру в холодильном отделении в градусах Цельсия (°C).

- Рекомендуемая температура +4°C, так как она наилучшим образом обеспечивает сохранение качества и свежести продуктов.
- Если температура в помещении, где установлен прибор, ниже +16°C, рекомендуется установить температуру в приборе ниже +4°C.

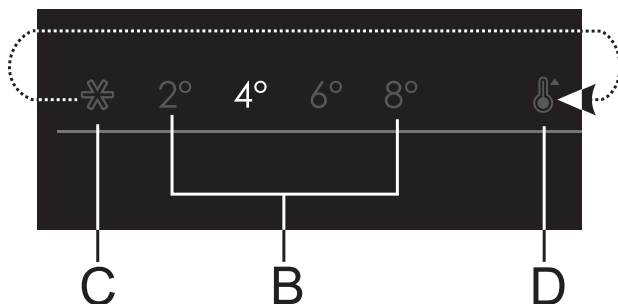

## Быстрое охлаждение (SuperCool)

Прибор оснащен функцией «Быстрое охлаждение». При включении функции температура в приборе за короткое время понижается. Используйте функцию за 24 часа перед загрузкой большого количества продуктов.



При включении «Быстрого охлаждения» прибор некоторое время работает с максимальной мощностью и поэтому немного громче обычного.

- Чтобы включить функцию «Быстрое охлаждение», нажимайте кнопку **A**, пока не загорится индикатор **C**.
- Чтобы выключить функцию «Быстрое охлаждение», установите кнопкой **A** необходимую температуру (**B**).

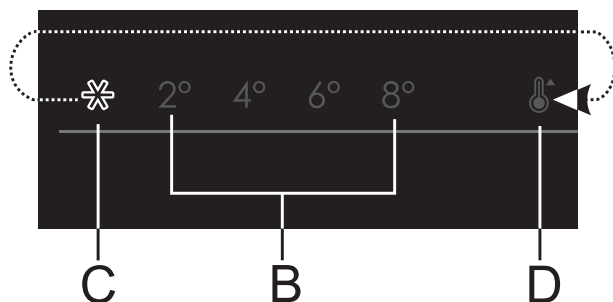

Если во время работы «Быстрого охлаждения» поменять температуру холодильнике отделения, функция автоматически выключится.



Если не выключить функцию вручную, она выключится автоматически примерно через шесть часов. Температура вернется к ранее установленному значению.



Если во время работы «Быстрого охлаждения» произошло отключение электроэнергии, то после возобновления подачи электроэнергии функция снова включится.

## Сигнализация об открытой дверце



A

Если дверца открыта слишком длительное время, прибор издаст звуковой сигнал.

### Выключение сигнализации

1. Закройте дверь.
  - Сигнал выключится.



Если сигнализацию не отключить вручную, а температура не снизится, сигнал будет звучать в течение нескольких минут каждые полчаса и при открытии дверцы.

## Сигнализация о превышении допустимой температуры

При превышении допустимой температуры в приборе включается прерывистый звуковой сигнал и мигает индикатор **D**.

Включение сигнализации может быть вызвано несколькими причинами:

- Вы часто открываете дверь одного из отделений или держите ее открытой долго.
- Дверь неплотно прилегает к корпусу холодильника.
- Одновременно загружено большое количество продуктов.



При каждом включении прибор некоторое время набирает заданную температуру, поэтому предусмотрена 24-часовая отсрочка сигнализации для предотвращения ее активации без необходимости.

## Выключение сигнализации

1. Для выключения сигнализации нажмите кнопку **A**.

- Сигнал выключится.
- Индикатор **D** будет мигать, пока температура в приборе достигнет соответствующего значения.



Первое нажатие на кнопку **A** выключает звуковой сигнал, дальнейшие нажатия меняют температуру или функции.



Если сигнализацию не отключить вручную, а температура не снизится, сигнал будет звучать в течение нескольких минут каждые полчаса и при открытии дверцы.

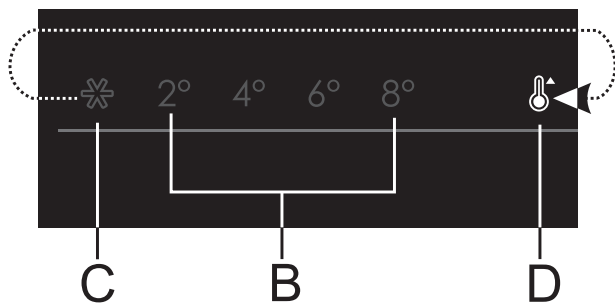

## Оборудование прибора

### Полка

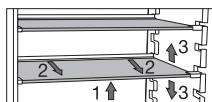

Полки изготовлены из закаленного стекла.

Чтобы переставить полку, приподнимите ее спереди (1) и потяните на себя (2). Переставьте полку на уровень выше или ниже (3).

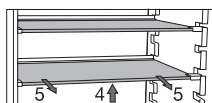

Чтобы вынуть полку, приподнимите ее спереди (4) и, придерживая сзади, извлеките (5).

### Металлическая полка для бутылок

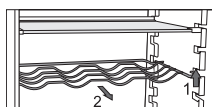

Максимальная нагрузка полки для бутылок составляет 9 бутылок объемом 0,75 литров или общим весом до 13 килограммов. На полке также можно хранить напитки в алюминиевых банках (горизонтальное продольное и поперечное размещение). Устанавливайте полку так, чтобы бутылки не препятствовали закрыванию дверцы. Полка защищена от выпадения. Перед извлечением освободите полку. Чтобы извлечь полку, приподнимите ее спереди (1) и потяните на себя (2).

### Контейнер для овощей и фруктов с автоматическим контролем влажности

Контейнер в нижней части холодильного отделения предназначен для хранения овощей и фруктов. Контейнер обеспечивает оптимальный уровень влажности, предупреждающий высушивание продуктов. Влажность внутри контейнера регулируется автономно в зависимости от вида и количества хранящихся в нем продуктов.

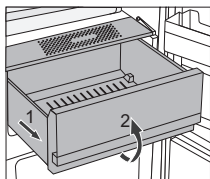

Потяните контейнер на себя до ограничителя (1), приподнимите его спереди (2) и извлеките.

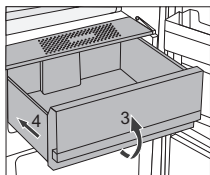

Установка контейнера производится в обратном порядке (3, 4).

### Полки на дверце

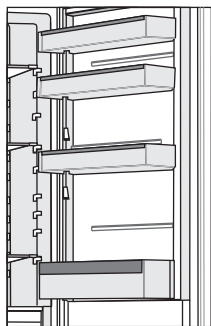

Высоту полок на дверце можно регулировать. Для этого нужно выдвинуть полку из пазов вверх и вставить ее в нужном положении. Несущая способность каждой полки — 5 кг. Нижняя полка может использоваться для хранения бутылок.

### MultiBox

MultiBox — удобное приспособление для хранения продуктов, имеющих резкий запах, в том числе выдержанного или голубого сыра, копченых колбас, лука и пр. Деревянную крышку также можно использовать в качестве лотка для яиц.

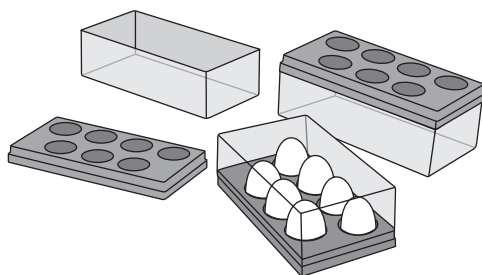

## CoolFlow

Система обеспечивает постоянную циркуляцию воздуха по всему холодильному отделению. Не рекомендуется закрывать вентиляционные отверстия посторонними предметами.

## Ионизатор воздуха IonAir

- Современная система вентиляции с динамическим охлаждением обеспечивает равномерное распределение ионизированного воздуха и температуры по пространству холодильника. Обогащенный отрицательно заряженными ионами воздух создает натуральный микроклимат, поэтому продукты сохраняют свежесть дольше. Эта система позволяет хранить продукты на любой полке холодильника, так как по всему его пространству поддерживается одинаковая температура.
- Ионизатор выключается с помощью выключателя, расположенного на вентиляторе.

## Включение и выключение ионизатора

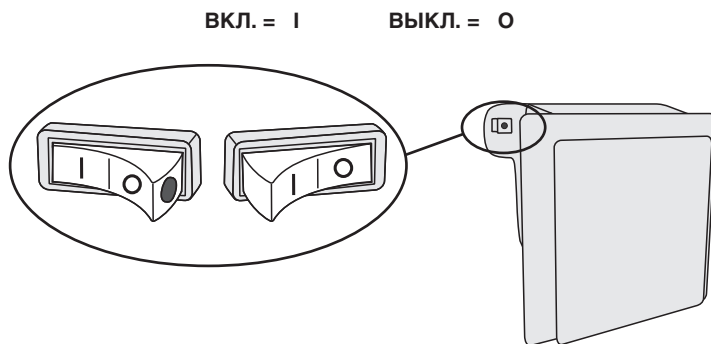

Когда ионизатор воздуха включен, на выключателе видна красная точка.

## AdapTech

Инновационная технология с сенсорами и датчиками позволяет регулировать работу прибора в зависимости от ритма жизни пользователя. Адаптивная интеллектуальная система постоянно следит и анализирует использование холодильника в течение нескольких недель и затем регулирует работу прибора в соответствии с полученными данными. К примеру, во время наблюдения система отмечает интенсивное использование холодильника в вечернее время. В связи с предстоящим более частым открыванием дверцы температура в приборе заранее понижается, чтобы продукты во время открывания дверцы меньше нагрелись. Прибор также распознает загрузку большого количества свежих продуктов в холодильное или морозильное отделение и автоматически увеличивает интенсивность охлаждения.



## Рекомендуемое распределение

### Зоны холодильного отделения

- **Верхняя зона:** консервированные продукты, хлеб, вино, свежая паста.
- **Центральная зона:** молочные продукты, готовые продукты, десерты, безалкогольные напитки, пиво, готовые блюда.
- **Нижняя зона:** мясо, мясные продукты, молочные продукты, деликатесы.
- **Контейнер для овощей и фруктов:** свежие фрукты и овощи.



Скорпортящиеся продукты рекомендуется хранить в задней части полки или ящика, так как температура в задней части несколько ниже.



Не рекомендуется хранить в холодильнике фрукты (бананы, ананасы, папайю, цитрусовые) и овощи (кабачки, помидоры, баклажаны, огурцы, сладкий перец и картофель), чувствительные к низким температурам.

### Секции дверцы

- **Верхняя/средняя секции дверцы:** яйца, сливочное масло, сыр, соусы и т. д.
- **Нижняя секция дверцы:** напитки в банках и бутылках и т. д.

### ***Избегайте случаев порчи продуктов питания***

**Чтобы избежать порчу продуктов питания, соблюдайте следующие инструкции:**

- Открытие дверцы в течение длительного времени может привести к значительному повышению температуры в камерах прибора.
- Регулярно очищайте поверхности, которые могут соприкасаться с пищевыми продуктами и доступными дренажными системами.
- Храните сырое мясо и рыбу в предназначенных для этого контейнерах в холодильнике, таким образом, чтобы они не соприкасались с другими продуктами и не капали на них.
- Если холодильный прибор оставлен пустым в течение длительного времени, выключите его, разморозьте, очистите, высушите и оставьте дверцу открытой, чтобы предотвратить образование плесени внутри прибора.

### ***Хранение в холодильнике свежих продуктов***

**Рекомендации по хранению свежих продуктов**

- **Чтобы сохранить качество продуктов при хранении, необходимо:**
  - обеспечить качественную упаковку;
  - установить в приборе правильную температуру;
  - содержать прибор в чистоте.
- Всегда следует соблюдать сроки хранения, указанные на упаковке продуктов.
- Хранить пищевые продукты в холодильнике следует в герметичной таре или упаковке. Эта мера позволяет предотвратить распространение характерных запахов и намокания продуктов.
- Хранить в холодильнике горючие, нестабильные и взрывоопасные вещества запрещено.
- Распечатанные бутылки следует хранить в вертикальном положении и плотно закрытыми.
- Некоторые органические вещества, например эфирные масла, содержащиеся в цедре лимонов и апельсинов, и масляная кислота, при контакте с пластмассами въедается в них и вызывает их преждевременное старение.
- Первым показателем загрязнения прибора или наличия в нем испортившихся продуктов служит неприятный запах (см. раздел «Техническое обслуживание»).
- Если вы планируете отсутствовать дома в течение длительного времени, рекомендуется извлечь из холодильника все скоропортящиеся продукты.

## Разморозка прибора

### **Автоматическая разморозка холодильного отделения**

Холодильное отделение периодически размораживается в автоматическом режиме.

## Чистка прибора



Перед началом чистки выключите прибор и выньте вилку из розетки питания.



Не рекомендуется использовать абразивные чистящие средства, так как они способны повредить поверхность.

- Рекомендуется регулярно мыть внутренние поверхности морозильной камеры теплой водой. При необходимости можно использовать нейтральные моющие средства или специальные средства для мытья холодильников. Рекомендуется протирать все поверхности мягкой салфеткой. Все вымытые поверхности рекомендуется протирать чистой влажной салфеткой, а затем тщательно просушивать.
- Запрещается мыть принадлежности морозильной камеры в посудомоечной машине. Посудомоечная машина может повредить их.



При длительном отсутствии необходимости в использовании прибора рекомендуется выключить его соответствующей кнопкой и отключить от сети питания. После этого прибор следует опорожнить, разморозить и почистить, а дверцу оставить приоткрытой.

## Очистка фильтра влажности

Фильтр влажности расположен с нижней стороны полки над контейнером для овощей и фруктов.

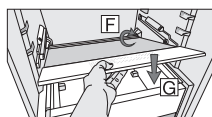
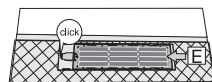
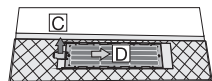
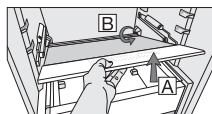

1. Извлеките верхний контейнер.
2. Приподнимите полку спереди как можно выше (A) и извлеките из пазов, расположенных на задней стенке (B).
3. Переверните полку нижней стороной вверх.
4. Положите полку на ровную поверхность.
5. Снимите фильтр: подденьте язычок, как показывает стрелка C, и потяните фильтр в направлении стрелки D.
6. Промойте фильтр под водой и тщательно просушите. Если пятна на фильтре не удалось смыть водой, используйте мягкое моющее средство и мягкую ткань. После очистки тщательно промойте фильтр.
7. Установите фильтр на место: нажмите на фильтр в направлении стрелки E до защелкивания. Убедитесь, что фильтр зафиксирован.
8. Переверните полку и установите на место. Убедитесь, что она вошла в пазы на задней стенке прибора (стрелка F). Осторожно опустите полку, накрыв контейнер для овощей и фруктов, как показывает стрелка G.

# НЕИСПРАВНОСТИ

## Таблица возможных проблем

Если у вас возникли какие-либо сомнения относительно работоспособности прибора, считайте его неисправным. В таком случае рекомендуем проверить основные показатели согласно таблице ниже.

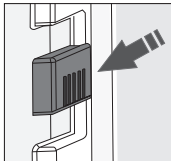
Неисправность	Причина/решение
Прибор подключен к сети питания, но не работает.	Проверьте, присутствует ли в розетке напряжение и включен ли прибор.
Прибор непрерывно охлаждает в течение длительного времени. 	Компрессор длительное время работает на малой мощности (низкая потребляемая мощность / высокая производительность). Это оптимальный режим работы. На работоспособность прибора могут влиять следующие факторы: <ul style="list-style-type: none"><li>• Высокая температура окружающей среды.</li><li>• Слишком длительное или слишком частое открытие дверцы.</li><li>• Неплотно закрытая дверца.</li><li>• Отсутствие герметичности уплотнений дверцы (грязные или поврежденные уплотнения, перекошена дверца и т. д.).</li><li>• Слишком большое количество одновременно загружаемых свежих продуктов.</li><li>• Недостаточно интенсивная циркуляция воздуха вокруг компрессора и конденсатора. Проверьте циркуляцию воздуха вокруг прибора (см. отдельную инструкцию по установке).</li><li>• Датчик холодильника заслонен продуктами. Вокруг датчика должен свободно циркулировать воздух (относится не ко всем моделям).</li></ul>
Образование конденсата на стеклянной полке над выдвижными ящиками в холодильном отделении.	<ul style="list-style-type: none"><li>• Дверца должна быть плотно закрыта, а уплотнения — плотно прилегать.</li><li>• Это временная проблема, связанная с высокой температурой и влажностью окружающего воздуха. После нормализации температуры и влажности воздуха проблема устранилась сама. В такой ситуации рекомендуется регулярно протирать ящики и вытирать образовавшиеся капли.</li><li>• Также рекомендуется хранить продукты в пластиковых пакетах или другой герметичной упаковке.</li></ul>

## НЕИСПРАВНОСТИ

Неисправность	Причина/решение
Мигает индикатор <b>D</b> .	<ul style="list-style-type: none"> <li>• Слишком длительное или слишком частое открытие дверцы.</li> <li>• Отсутствие герметичности уплотнений дверцы (грязные или поврежденные уплотнения, перекошена дверца и т. д.).</li> <li>• Слишком большое количество одновременно загружаемых свежих продуктов.</li> </ul>
Дверца открывается с усилием.	<p>Попытка открыть дверцу сразу после закрытия. В этом случае для открытия дверцы следует приложить некоторое усилие. При открытии дверцы холодный воздух выходит из прибора и замещается теплым окружающим воздухом. По мере охлаждения теплого воздуха его объем уменьшается, в результате чего создается небольшое отрицательное давление. Через несколько минут давление нормализуется и дверца может быть открыта без дополнительных усилий.</p>
Некоторые светодиоды подсветки не работают.	<p>Если некоторые элементы подсветки перестали работать, обратитесь к специалистам сервисного центра. Не рекомендуется пытаться починить подсветку своими силами.</p>
Прибор издает шум.	<ul style="list-style-type: none"> <li>• Охлаждение прибора осуществляется системой охлаждения, в состав которой входит компрессор (а в некоторых моделях — еще и вентилятор), который может издавать шум. Уровень шума зависит от качества установки прибора, соблюдения правил его использования и срока службы.</li> <li>• При подключении прибора к сети питания шум, издаваемый компрессором и циркулирующим по системе хладагентом, может быть несколько громче обычного. Это не признак неисправности и не влияет на срок службы прибора. Спустя некоторое время прибор начинает работать тише.</li> <li>• В случае слишком длительного или слишком частого открытия дверцы, загрузки большого количества свежих продуктов, а также во время работы в режиме быстрой заморозки или быстрого охлаждения шум может усиливаться.</li> </ul>
Намерзание шубы инея	<ul style="list-style-type: none"> <li>• Неплотно закрытая дверца.</li> <li>• Отсутствие герметичности уплотнений дверцы (грязные или поврежденные уплотнения, перекошена дверца и т. д.).</li> </ul>

Если устранить проблему своими силами не получается, обратитесь в сервисный центр. В заявке укажите тип, модель и серийный номер с паспортной таблички или этикетки прибора.

## Утилизация упаковки и устройства

Данный прибор изготовлен из материалов, подлежащих переработке. По истечении срока службы данный прибор следует надлежащим образом утилизировать. Подробнее о порядке утилизации вы можете узнать в соответствующих местных инстанциях.



См. также раздел «Утилизация» в инструкции по безопасности.

Упаковка этого устройства пригодна для переработки. В упаковке могли использоваться следующие материалы:

- картон;
- полиэтиленовая пленка (ПЭ);
- полистирол без содержания фенола (твердая полистирольная пена).

Эти материалы подлежат утилизации в соответствии с требованиями действующего законодательства.



Прибор имеет маркировку в виде перечеркнутого мусорного контейнера, который означает запрет на утилизацию вместе с бытовыми электроприборами. Это означает, что по истечении срока службы прибор не подлежит утилизации совместно с несортируемыми бытовыми отходами. Данный прибор следует доставить в городской центр раздельной утилизации отходов или передать организации, которая оказывает соответствующие услуги.

Раздельные сбор и утилизация бытовых приборов позволяют предотвратить возможное отрицательное воздействие на людей и окружающую среду. Благодаря раздельным сбору и утилизации материалы, из которых изготовлен прибор, могут быть восстановлены, что означает значительную экономию энергии и сырья.



### **Заявление о соответствии**

Настоящим мы заявляем, что наши изделия соответствуют действующим европейским директивам, нормам и требованиям, а также требованиям стандартов, указанных в тексте инструкции.

Импортер: ООО «Аско Бытовая техника»  
Россия, 119180, г. Москва  
Якиманская набережная, д. 4, стр. 1  
тел. (495) 105-95-70

e-mail: [info@askorus.ru](mailto:info@askorus.ru)  
сайт : [www.askorus.ru](http://www.askorus.ru)



Инструкции по применению также можно найти на нашем сайте:  
[www.asko.com](http://www.asko.com)

 **ASKO**



651155

ru (10-19)